

МОСКОВСКИЕ НОВОСТИ

ЕЖЕНЕДЕЛЬНАЯ ГАЗЕТА

ПРЕЗИДЕНТСКИЕ ИГРЫ

Итак, триумvirат славянских президентов огласил смертный приговор Союзу. Внешний мир остолбенел от такого лихого решения в Минске. Будет ли минская декларация воспринята как зеленый свет для разрушительных сил или она станет началом новой интеграции — покажет жизнь.



Фото Иосифа БУДИЕВИЧА и Олега ИВАНОВА.



БРЕСТСКОЕ СОГЛАШЕНИЕ:

переворот-2 или начало нового мира

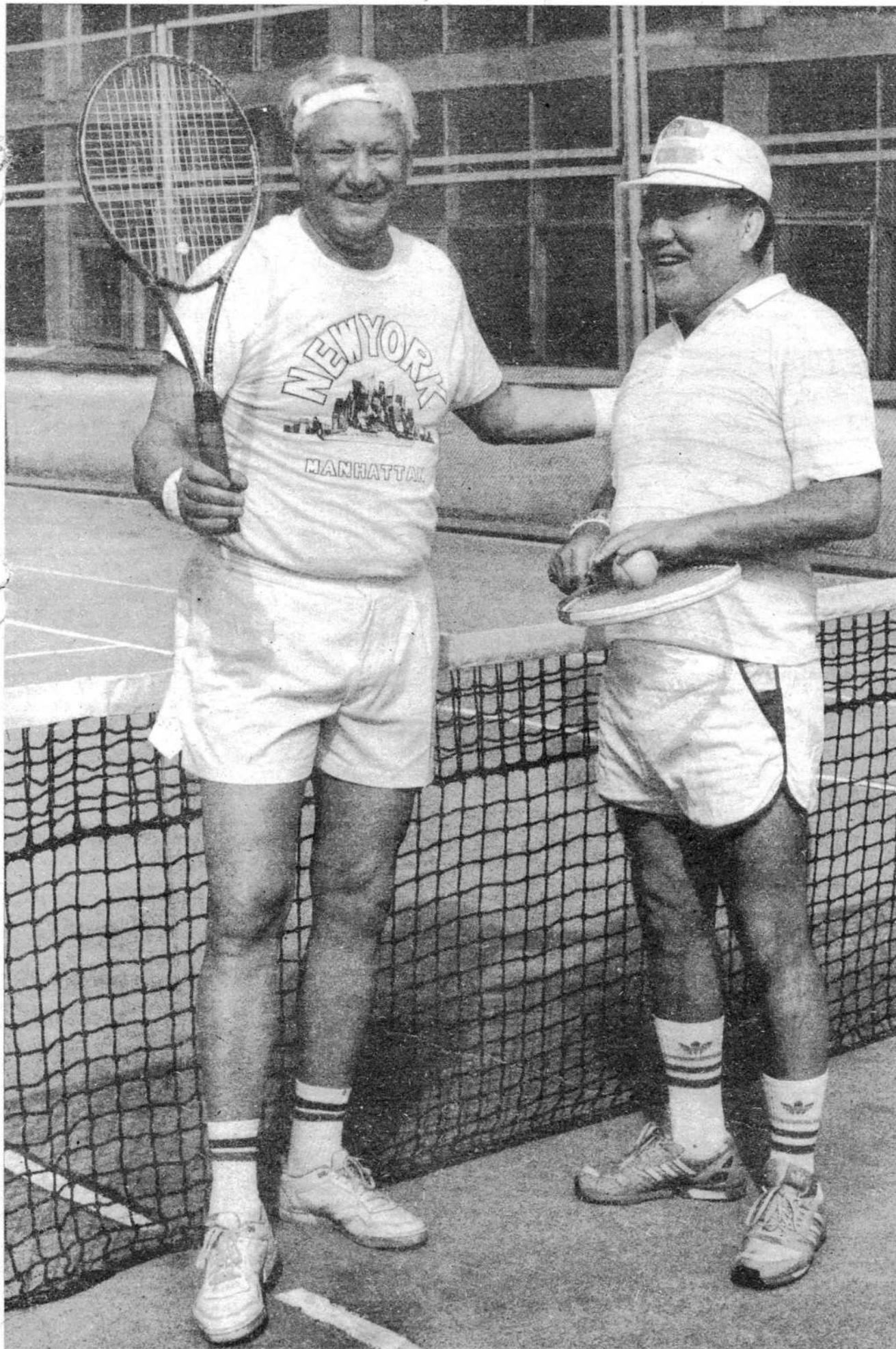
Стр. 4.

Сравнительный анализ политического риска в бывших республиках бывшего СССР

Стр. 5.

Адвентисты седьмого дня внедряют под Тарусой американскую технологию выживания

Стр. 11.

ГЕНЕРАЛЫ УХОДЯТ. ПОЧЕМУ?

К кадровым переменам в Генштабе

Информация, как вода, обязательно куда-нибудь и когда-нибудь утечет. Даже если события происходят в Генеральном штабе Вооруженных Сил Советского Союза. Тем более что события этого ждали. Лишь до самого последнего момента не знали, кто окажется в роли уходящего — Шапошников или Лобов. Но к вечеру 6 декабря все решилось. Машина за генералом армии Владимиром Лобовым только пошла на аэродром (начальник Генерального штаба возвращался из официальной поездки в Англию), а в коридорах военной власти уже тихо и спокойно обсуждали новость. Лобова вызывает Горбачев — значит?.. Правильно. На следующий день секрет перестал быть секретом. Лобов покинул свой пост, который занимал три месяца и несколько дней.

Кабинет начальника Генерального штаба Владимир Лобов по идее должен был бы занять сразу же, как только его освободил маршал Сергей Ахромеев. Это было в 1988 году. Дорогу ему перебежал практически никому не известный

генерал Михаил Моисеев, попавший в Москву с Дальнего Востока. Владимир Лобов тогда в беседе со мной не скрывал раздражения по этому поводу. Назначение было неожиданным, странным и с точки зрения военной карьеры. Все ждали, что именно Владимир Лобов заменит Ахромеева — и по праву его первого заместителя, и по праву авторитета в армии: он доктор военных наук, человек, прошедший практически все ступеньки карьеры. В армии это ценят, там не любят выскочек, которые выплывают наверх в результате каких-то политических игр. Но тогда время Лобова еще не пришло — он был отправлен на практически ничего не значащую должность начальника штаба Варшавского военного пакта. После августовского путча вспомнили о Владимире Лобове, который фактически взял на себя все армейские дела. Новый же министр Евгений Шапошников взял на себя больше роль политика. Вероятно, назначая обоих, Президент СССР и не думал, что такие разные фигуры,

как Шапошников и Лобов, рано или поздно вступят в противоречие. Дело в том, что и у министра, и у начальника Генерального штаба свои концепции реформы армии. Известно, что Владимир Лобов автор проекта, по которому Министерство обороны возглавит гражданский чиновник. А Генеральный штаб будет в этом ведомстве единственной чисто военной структурой. У маршала авиации Евгения Шапошникова на этот счет свои взгляды.

В открытые противоречия оба генерала не вступали, но каждый полковник в беломраморном здании на Арбате сейчас глубоко убежден: видимо, Шапошников поставил перед Горбачевым условие своей дальнейшей работы. Президенту надо было сделать выбор, и он его сделал. Любопытный факт — вместе с Владимиром Лобовым отправлены в отставку еще несколько крупных фигур армейского руководства: начальник тыла Архипов, генерал Яшин, пришедший в Генштаб из ракетных войск... Список уволенных довольно велик.

Юрий ТЕПЛЯКОВ.



Рисунок Юрия ЧЕРЕПАНОВА.

ФАКС-ФАКТ

● 6 декабря завершились выборы в Российскую академию наук. Избраны 39 академиков и 108 членов-корреспондентов. Среди избранных — Председатель ВС РСФСР Руслан Хасбулатов, который баллотировался в академики и стал членом-корреспондентом. Секция гуманитарных и общественных наук, обосновавшая избрание Хасбулатова, оценила его научные работы по Северной Америке как «весьма профессиональные».

● Сотни мелких пекарен при булочных, кафе, универсамах (не менее одной в каждом микрорайоне города) планируются создать в Петербурге, чтобы решить проблему обеспечения населения хлебобулочными изделиями.

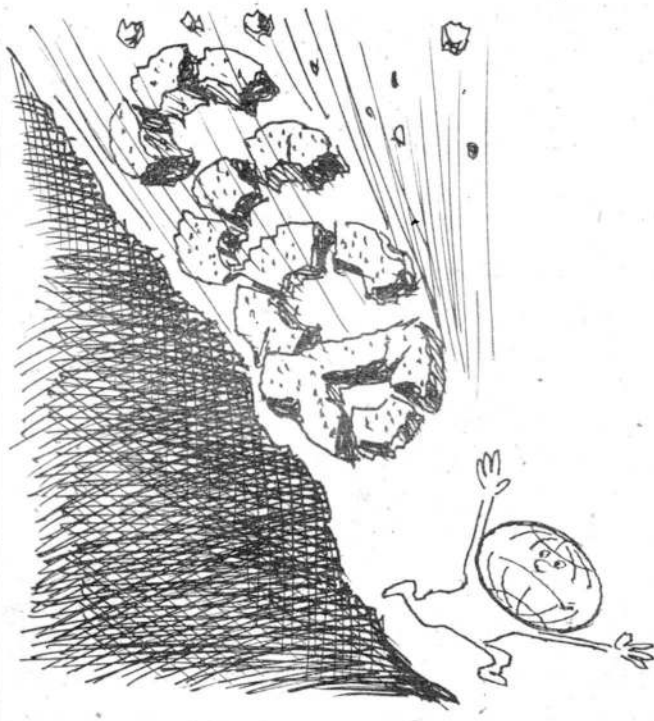
● Десятки калининградских рыбопромысловых судов дрейфуют без горючего в центральной и юго-западной Атлантике. Суммарный дефицит топлива на флоте более полумиллиона тонн.

● Сброшенные в реку Урал (кстати, единственное в мире место нереста осетровых) ядовитые фенольные стоки стигли Оренбурга. Народ пасаеется питьевой водой из цистерн, разъезжающих по улицам. Вода в кранах есть, но вызывает отравления. Зато выстиранное в ней белье становится просто белоснежным.

● В течение нескольких недель на баржах у центрального стадиона Киева осуществляется набор добровольцев в хорватскую армию. Молодым мужчинам, служившим в армии, сообщает еженедельник «Украина молода», предлагается заработок 1 тысяча марок ФРГ в месяц, ветеранам афганской войны — 1.200.

● На Камчатке бутылка водки перепродается от 140 рублей в Петропавловске-Камчатском до 500 в Тигиле.

● К объявлению остановок и просьбам компостировать талончики, в общественном транспорте Керчи добавилось новое обращение к пассажирам: «Осторожно, среди вас вор». В городе появились столько карманников, что дилетанты стали узнавать их в лицо.

● В ближайшее время во втором роддоме Кирова появятся платные палаты. Желающим предоставят одноместные номера с холодильником, душем и телевизором, будет свободный доступ посетителей в любое время суток. Комфорт обойдется в тысячу с небольшим рублей. Часть суммы пойдет на оплату врачей и медперсонала.

● Все «долгострой» в Краснодарском крае, независимо от их ведомственной принадлежности и источников финансирования, объявлены краевой собственностью и будут продаваться на аукционах.

● 58 продуктовых посылок общим весом 754 килограмма стоимостью больше двух тысяч немецких марок пришли в Архангельск от Рихарда Вольтмера. Пенсионер из ФРГ заработал эти деньги на улицах, играя на шарманке. Он сам купил продукты, сам запактовал и перевязал досылки.

● 10.000 фунтов стерлингов за лучший роман года на русском языке учреждает британская компания «Букер». В России всеми вопросами, связанными с премией, будет весть Британский совет, в Великобритании — «Букер». А в конце 1992 года международное жюри увенчает его достойнейшего из 40 соискателей.

В полосу использованы информация Андрея БОРОДЕНКОВА, Геннадия ЖАВОРОНКОВА, Андрея КОЛЕСНИКОВА, Ольги МАРТЫНЕНКО, Александры ФЕДОРОВА, а также агентств «ИНТЕРФАКС», «ПОСТФАКТУМ», РИА, «СТУДИОФОРНО», «СЕВЕР-ЗАПАД», «УРАЛ-АКЦЕПТ», «ЮГ».

Полосу подготовил Владимир КИСЕЛЕВ.

ДОНБАСС

ЭХ, НАМЫЛИТЬ БЫ ШЕЮ

Вряд ли удастся дончанам нынешней зимой попариться в саунах.

В арендном предприятии «Эра», ведающем банным бизнесом Донецка, отключена электроэнергия. В области — энергетический кризис. Третья часть турбин, вырабатывающих электроэнергию для Донбасса, остановлена... из-за нехватки угля. Донецкие шахты, правда, еще работают. Но ценный коксующийся уголь Донбасса до самого последнего времени для электротурбин не использовался.

ГРУЗИЯ

РЕАЛИИ И НАДЕЖДЫ

Свыше двадцати кинематографистов мирового класса, члены Европейской киноакадемии, направили обращение президенту Грузии господину Звиаду Гамсахурдиа.

Причина — растущее беспокойство за судьбу грузинских коллег, которые не приемлют нынешнюю политическую ситуацию в республике и подвергают за это преследованиям. Находится в заключении Георгий Хайндрава. Вызывает тревогу информация, что угроза ареста нависла над Ланой Гогоберидзе, Резо Чхеидзе и Эльдаром Шенгелая. Ведущие кинорежиссеры, среди которых

Бернардо Бертолуччи, Кшиштоф Занусси, Лилиана Кавани, Элем Климов, Душан Макавеев, Никита Михалков, Дэвид Патнем, Иштван Сабо, Маргарете фон Тротта, выражают искреннюю надежду, что гражданские и человеческие права их коллег будут «скрупулезно и всесторонне соблюдаться».

МОСКВА

ВУНДЕРКИНДОВ СТАНЕТ БОЛЬШЕ, НО ПОКА — В АМЕРИКЕ

Методы компьютерного обучения школьников, разработанные независимой организацией ученых и педагогов — Московским институтом новых технологий в образовании, позволяют играючи сделать маленького вундеркинда даже из самого безнадежного по общепринятым школьным меркам ребенка.

Не надо зубрить алфавит, не надо мучить детей чтением по слогам, не надо учить считать. И так через год они все начинают щелкать логарифмы и строить умозаключения, как студенты философского факультета. Гово-

рят, происходит то, о чем так долго лишь мечталось, — качественная перестройка сознания. В Европе и США система, едва появившись, идет нарасхват. У нас же ее пока внедрили лишь в двух школах. Как утверждают в ИНТЕ, виноват презренный металл: учителям ведь придется приплачивать. А поскольку институт — организация некоммерческая, надежды только на спонсоров. У них ведь тоже есть дети.

ЗА ЧТО ДИРЕКТОРУ ПОРВАЛИ ГАЛСТУК?

Директор малого предприятия «Логос-Тайп» Андрей Комаров обвиняет народного депутата Моссовета Германа Иванцова в оскорблении своей чести и достоинства, нанесении телесных повреждений. Дозволения: справка из травмопункта, заявление в отделение милиции, десяток свидетелей и порванный галстук.

Инцидент произошел в помещении общественного центра Моссовета на Тверской, где «Логос-Тайп» согласно договору арендует площадь. Герман Иванцов, придя туда в сопровождении директора фирмы «Миф» Ленишина, потребовал «освободить площадь» для организованного при его участии некоего профсоюза. В качестве аргумента предъявил депутатское удостоверение. Ко-

марова с коллегами удостоверение не убедило. Тогда-то и произошла «разборка» между депутатом и директором. По словам Комарова, он сознательно не оказывал сопротивления Иванцову, что подтверждают и свидетели. Но удивило его то, что после звонка в милицию на вызов приехал наряд не из 108-го отделения, которое обслуживает территорию, а из милиции охраны Моссовета. Директор намеревается подать в суд на депутата.

РАРИТЕТ ИЗ ПОДПОЛЬЯ

Американская фирма «Иствью паблликешенс», занимающаяся доставкой и распространением московских газет в США, издала книгу «Переворот: московские газеты из подполья».

Это факсимильное издание, в котором собрана вся печатная продукция запрещенных 19—21 августа 1991 года газет. Книга стоимостью 95 долларов сразу после выхода признана безоговорочным раритетом. Пока напечатано 500 экземпляров, но фирма способна удовлетворить любую потребность в издании.

И В НЕАПОЛЕ ЛЮБЯТ ЕГОРА

Егор Яковлев, в течение пяти лет возглавлявший нашу газету, стал лауреатом «Премии Неаполя». Вместе с ним этой награды удостоены председатель итальянского сената Дж. Спадолини и главный редак-

тор ватиканского офиса «Оссерваторе романо».

Хотя Егор Владимирович уже не в газете, а на ТВ, мы по-прежнему гордимся им и радуемся его награде.

«МН».

«МОСКОВСКИЕ НОВОСТИ»

УЧРЕДИТЕЛЬ — ОБЩЕСТВО

«МН» — НАРОДНАЯ ГАЗЕТА

ВЫХОДИТ С 1930 ГОДА.

ИЗДАЕТСЯ НА РУССКОМ, ЭСТОНСКОМ, АНГЛИЙСКОМ, ИСПАНСКОМ, НЕМЕЦКОМ, ФРАНЦУЗСКОМ ЯЗЫКАХ.

Главный редактор Лен КАРПИНСКИЙ.



Умерла Рика Берг-Разгон.

Дочь революционера в 1905-м, правого эсера в 1917-м, врага советской власти в 1918-м, политического заключенного в 1919—1937-м.

Умерла заключенная Устьвымлага и «вечноссыльная» в 1937—1952-м.

Умерла изумительная женщина — красивая, царственная. Господом Богом созданная для того, чтобы любить и быть любимой.

Рика умерла...

Мы, кто так ее любит.

СОЦИАЛЬНЫЙ ОПРОС «МН»

Вопрос: «КАКИЕ ЧУВСТВА ВЫЗЫВАЮТ У ВАС РЕЗУЛЬТАТЫ РЕФЕРЕНДУМА О НЕЗАВИСИМОСТИ УКРАИНЫ?»



Опрос по заказу газеты «Московские новости» проведен 8—9 декабря Всесоюзным центром изучения общественного мнения (ВЦИОМ) при содействии фонда «Общественное мнение». Опрошены 1060 человек в 13 городах России.

Пугать или не пугать

Бывают интервью, которые вызывают широкий резонанс. К ним относится интервью Анатолия Собчака, опубликованное на днях газетой «Фигаро». Оно вызвало интерес не только в Москве, но и во всем мире: западные читатели, жаждущие информации, но дезориентированные из-за постоянно меняющейся и осложняющейся обстановки, нашли в этом интервью несколько проясняющих моментов.

В ключевой части своего заявления мэр Санкт-Петербурга сказал: «Мы должны создать союзную структуру во избежание хаоса. Если нам не удастся договориться, хаос непременно наступит. Хаос, в свою очередь, вызовет желание навести порядок. На мой взгляд, нельзя исключить возможность военного путча. И на этот раз, если только он начнется, население поддержит его. Государственный переворот августа 1991 года провалился, потому что он был коммунистическим по своей природе. Но военная диктатура, официальная целью которой было бы лишь восстановление порядка, имеет шансы на успех».

Четко и ясно. И очень тревожно. Ибо до Запада докатываются лишь отдаленные отголоски шума с «мельницы сплетен», которая будоражит в эти последние недели узкий мирок московских политиков. Запад прислушивается лишь к самым влиятельным голосам: Александра Яковлева, который полагает, что пустые кастроли издают шум более опасный, чем идущие танки; Эдуарда Шеварднадзе, напоминающего о призраке диктатуры; Михаила Горбачева, всеми критикуемого, и вот теперь Анатолия Собчака.

Именно когда заговаривают эти «герои» перестройки, их послания достигают западных ушей. Да и то лишь наполовину: постоянно потрясая жупелом переворота, эти послания вводят от сути проблемы — вопроса о судьбе Союза. Из интервью петербургского мэра читатель схватит лишь одну опасность «военной диктатуры», никто не станет за-

даваться вопросом: а что, собственно, обозначает «союзная структура», понятие само по себе достаточно неопределенное?

Союзная структура, но какая? Идет ли речь о союзном договоре, столь любезном бывшему генсеку КПСС? Или же о варианте Бориса Ельцина, при котором центр сведен к минимуму? Или же о чисто славянском варианте (по крайней мере в первое время), о котором договорились в Минске?

В Лондоне или в Париже ни у кого нет ни времени, ни возможности разбираться в тонкостях различия между «конфедерацией» — демократическим государством или просто «конфедерацией». Люди улавливают лишь одно: Михаил Горбачев, как и Анатолий Собчак, выступает за союзную структуру. Пусть один пугает военной диктатурой, а второй обеспокоен судьбой русских в независимой Украине, которая вот-вот начнет попирает права национальных меньшинств. Полная неразбериха...

И как результат — последнее заявление Ролана Дюма, французского министра иностранных дел: «Важно, чтобы в пространстве, ранее контролируемом могущественной коммунистической властью (...), был минимум управления, то есть некий центр». Малоуважительный вывод для Бориса Ельцина, Леонида Кравчука и Станислава Шушкевича, которые в конце прошлой недели пришли на даче Вискули к совсем противоположным выводам...

А вот и иной результат. В тот же самый день, когда Ролан Дюма выступил по «Франс-интер», его итальянский коллега Джанни де Микелли заявил в интервью газете «Монд»: «Для нас СССР больше не существует. Может быть, в какой-то момент его заменит что-нибудь другое,

В МИРЕ



Пьер БОЧЕВ,
корреспондент
«Фигаро» в Москве

пока же мы склоняемся в пользу полного и безоговорочного признания Украины».

Вот между этими крайностями и колеблются, пытаются понять, где же истина, Европейское сообщество и Белый дом (тот, который на берегах Потомака, а не Москвы-реки). А найти ее трудно даже в Москве.

Если бы все актеры разыгрываемой драмы прекратили пугать друг друга серым (путчистским) волком, если бы все они заботились об исполнении народной воли, наконец-то выраженной в ходе демократических выборов, вместо того чтобы обличать истинные или мнимые опасности, тогда то, что остается ныне от СССР, имело бы шанс приблизиться к нижеследующему идеалу: «Мы хотим добровольного союза наций — такого союза, который не допускал бы никакого насилия одной нации над другой, — такого союза, который был бы основан на полнейшем доверии, на ясном осознании братского единства, на вполне добровольном согласии».

Этот идеал — да простится мне данный экскурс — был предначертан неким Владимиром Ульяновым...

В СТРАНЕ

Есть ли выход из Беловежской пущи?

Вердикт президентской тройки в Минске о роспуске Союза вызывает естественную растерянность. Окончательно рухнуло сверхгосударство, в котором, при всех его пороках, мы привыкли жить. Но вселяет надежду, что три славянских государства, этот костяк страны, подтвердили свое намерение оставаться вместе. Первая ласточка — к Содружеству независимых государств намеревается присоединиться Армения. Будем надеяться, что налаდება связи содружества с Казахстаном. Это важно особенно для России, учитывая ее евразийский характер. Думается, «тройке» следовало пригласить в Минск президента Назарбаева: будет досадно, если мусульманские республики воспримут славянскую инициативу как претензию на гегемонию. С другой стороны, можно понять и славянских президентов: как бы не перенапрячься, вытягивая Среднюю Азию из монокультурного болота, в пору бы выбраться самим. Так или иначе, что бы ни утверждалось в минском заявлении, геополитическая реальность, до сих пор именовавшаяся Союзом ССР, все-таки продолжает существовать.

Мотивы рывка, совершенного тройкой в Беловежской пуще, можно понять: невозможно было бесконечно сохранять великую страну в подвешенном состоянии, ставя знь миллионов сограждан в зависимость от уже мало что значащего Союзного договора. Однако юридические аспекты минских договоренностей вызывают сомнения. Напомним, во-первых, что договор 1922 года о создании СССР не предусматривает его роспуска, хотя не исключает возможность выхода из него. Во-вторых, к этому договору присоединилась целая группа республик, так что и аннулировать его допустимо, очевидно, лишь с общего согласия. В-третьих, — и это, возможно, главное — ни представительные органы трех республик, ни их народы не давали своим президентам полномочий для роспуска Союза. К тому же социологические опросы вплоть до последних дней однозначно показывают: большинство граждан

СССР — за сохранение Союза. Хотя, похоже, договоренность трех президентов создает основу для быстрой и повсеместной экономической реформы. Но действительно ли устроятся с минскими договоренностями межреспубликанские и внутриреспубликанские таможенные барьеры? Конкретно говоря, появится ли в Москве сахар, который есть в избытке на Украине, а там — российские нефтепродукты? Если завтрашний день не даст оптимистического положительного ответа на эти вопросы, позитивные возможности минских договоренностей будут перечеркнуты.

При славянском размахе неизбежно возникают проблемы, которых можно и надо было избежать. Первая из них — проблема президента Горбачева. Да, он мешал реформам не только до путча, но и после него. На нем явно лежит весомая доля ответственности за несанкционированные государственные расходы, то есть за инфляцию. Как и за столь же темную утку партийно-государственных средств в чужие карманы. И все же не забудем, что при всем падении его престижа Запад все-таки считает именно его своим наиболее доверительным партнером. Поверит ли Запад тройке, которая столь неуважительно обошлась с союзным президентом?

Не забудем и о том, что президент Горбачев пока сохраняет функции главнокомандующего. Не думаю, учитывая его характер, что он рискнет использовать против тройки эту свою функцию. Но за чем искушать судьбу? Не лучше ли, сузив функции союзного президента, поставить его под должный контроль, превратив в символическую, даже церемониальную фигуру, опираться на него в общих интересах? Ибо еще одного конституционного конфликта наше общество может не выдержать.

Вторая проблема, связанная с первой, носит вроде бы технический характер. Речь идет о перемещении общей столицы в Минск. Причина ясна — не предавать прежнего веса Москве, особенно с киевской колокольни. Но ведь в финансовом отношении такая рокировка, включающая создание

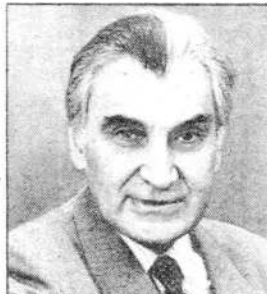

Евгений АМБАРЦУМОВ,
политолог, народный
депутат РСФСР

на голом месте немалого координационного аппарата, будет стоить многие миллиарды. Наше обнищавшее общество не может себе этого позволить. Это лишний довод за использование существующих союзных структур, сведенных до разумного минимума.

Третья проблема, возможно, самая взрывоопасная — проблема россиян, живущих за пределами Российской Федерации. Ведь очевидно, что Россия исторически есть нечто большее, чем РСФСР. Сводя ее до случайно установленных административных пределов, можно создать впечатление, что на произвол судьбы брошены миллионы наших соотечественников. До сих пор их защита российской властью была явно недостаточна, по преимуществу словесна. Между тем Правобережье, Осетия, русские в Прибалтике — это все реальные проблемы. Отрицать их существование было бы политической слепотой.

До сих пор русский народ был достаточно мудр, чтобы не поддерживать Жириновского: его выдвинула и с наслаждением навязала избирателям российская партократия. Но если самоуверенно-близорукое националистические лидеры на российских рубежах будут продолжать попирает интересы русского населения, принимая великую Россию за паралитика, они рискуют крупно просчитаться.

ВО МНЕ

Справедливы ли революции?

Время рвануло от моего поколения вперед. Увы, как заметил как-то всякого повидавший на своем веку мудрый Вилли Брандт, революции несправедливы. В том числе и к тем, кто сознательно или бессознательно призвал перемены, не подозревая, что они окажутся совсем не такими, какими хотелось бы, более того, что опустят исторический занавес за своими политическими предтечами.

Помните, как на I Съезде народных депутатов Евгений Евтушенко хлестанул наших тогдашних властителей дерзкими словами о замусоленной кадровой колоде? То, как долго и упрямо ее тасовали, глухо раздражало, зато появление любого свежего короля, валета или даже шестерки взрывало мировые mass media фейерверком догадок, спекуляций и надежд, ибо точнее всего остального служило мерилом политических перемен.

Прошли годы, и от прежней московской колоды осталось разве что воспоминание. Гигантский союзный кадровый пасьянс скукожился, но привычка тасовать неистребима. Даже после Фороса рука № 1 все еще тянулась к знакомым листам.

Думаю, что, в частности, на склонность М. Горбачева тасовать привычные карты намекал А. Яковлев, опасавшийся, как бы и после неудавшегося путча высоты и высотки власти не захватила с ходу прежняя «шпана». Бросив захлебнувшимся от восторга российский парламентаризм это явно не новорожденное меткое словцо, знаток кремлевских нравов дал волю чувствам, которые обуревали его по отношению к бонзам новой формации. Шустрым, пробивавшимся к желанным постам через комсомол, КМО, койки дочерей-внучек высокопоставленных сановников и плевать хотевшим на идеалы или государственные интересы.

Высшей обойме руководящих кадров, взлелеянных КПСС, независимо от их моральных и деловых качеств доступ к союзным рычагам власти наглухо перекрыт: слишком уж они были у общества на виду и на слуху. Но на остальных уровнях «битва под ковром» не только не окончена, а как раз в разгаре, поскольку при наших прежних порядках единственным капиталом была близость к власти. И схватка эта не кончится, пока борцы не разменяют свою долю власти на реальный и к тому же отмытый капитал. А до тех пор мы обречены лицемерить «знакомые все лица».

Впрочем, не только на верхних этажах. Обычное право КПСС строго отличало политических руководителей от их интеллектуальной «обслуги» — консультантов, speechwriter ов и т. п. С уморительной серьезностью Ф. Бурлацкий именуется их в своих воспоминаниях «аристократами духа». Ни аристократией, ни каким-то особым духом там, уверяю вас, и не пахло. Но полускрытая от глаз тeneвая политическая элита наряду с прозаически-меркантильным служением своим хозяевам пыталась не мытьем, так катаньем что-то там протасовать, чему-то воспрепятствовать и пр. Моральная цена, которую приходилось платить за ненадежное местечко под солнцем, была ужасающей.

Ниже шел еще один слой — журналисты, научные работники, знавшие с «аристократами духа» и тоже (знаю по себе) тешившие себя иллюзией, будто хоть на что-то способны повлиять. Но в отличие от части восточноевропейских элит ни те, ни другие даже после 1968 года не поняли, насколько безнадежны все усилия хоть что-то исправить силами партии, и не порвали с нею, а потому по праву заслужили на Западе прозвище «большевигенции». Они с искренним порывом встали в ряды «прорабов перестрой-



Марина ПАВЛОВА-СИЛЬВАНСКАЯ,
политолог

ки», разоблачая деформации и культ личности, превознося нэп и «правильные» модели социализма.

А безжалостное время между тем несло все вкачь, проверяя все это на жизнеспособность. Три августовских дня расееяли последние идеологические иллюзии, превратив их в курьез. Однако оказавшийся в вакууме М. Горбачев подобно комете потянул за собою «большевигенский» хвост из минувшей геологической эпохи.

Два-три года и даже месяца назад такие перемещения радовали бы. А теперь... Человек, пока он живет и дышит, вправе хоть на 180 градусов менять свои взгляды. Только не у политика. У него есть некий предел эластичности, за которым исчезают достоверность и способность вести за собой людей. Для М. Горбачева и его «большевигенского» окружения такой порог — социалистическая идея. Даже если бы они захотели выступить в качестве пророков либерализма, им этого не дано, ибо равносильно окончательной утрате себя как политиков. Сколько ни перекраивай прежние идеалы на европейский лад, им уже все равно не дано сыграть роль факела, освещающего народу путь вперед.

ПОЛЕМИКА

НОВЫЙ ЦЕНТР ПРИТЯЖЕНИЯ

Соглашение, подписанное в Беловежской пуще, вряд ли ставит точку в деле развала старого Союза. Вполне вероятно, что еще не исчерпаны возможности сохранения ядра единого государства в обход центра и новоогаревского процесса. Какими они могут быть?

Это зависит от взаимоотношений между четырьмя республиками: Россией, Украиной, Белоруссией и Казахстаном. Характер этих взаимоотношений может быть определен только на основе двусторонних соглашений. Если бы России и Белоруссии удалось договориться о создании единого федеративного государства с очень широкой внутренней автономией (наподобие штатов в Америке, где экономический гигант Калифорния не является угрозой для Нью-Йорка или любого другого крохотного штата), это соглашение позволило бы преодолеть подозрительность и недоверие по отношению к России со стороны украинцев. Простой здравый смысл подсказывает, что долговременные интересы России, Украины и Белоруссии лежат в одной плоскости.

Споры вокруг Крыма, поддержавшего идею независимости Украины, вполне разрешимы, если на переходном этапе удастся договориться о признании condominiuma над ним со стороны России и Украины. Что касается восточной Украины с населением преимущественно русскоязычным, то при отсут-

ствии попыток насильственной украинизации и открытости границ она станет естественным мостом между этнически родственными народами.

При таком развитии отношений между Россией, Белоруссией и Украиной у Казахстана не останется иного выбора, как или войти в федеративные отношения с федерацией Россия — Белоруссия или же быть взорванным изнутри. Что касается судьбы других республик, то они могут вступить в отношения с этим новым государственным образованием на разных условиях.

Сегодня наша страна не обещает предсказуемости и стабильности. Наличие самостоятельных ядерных республик — слишком серьезный фактор, чтобы игнорировать их существование. Ни Горбачев, ни Ельцин не в состоянии гарантировать предсказуемость в поведении Украины. Именно поэтому США и Запад готовы вступить с ней в прямые отношения. Она жаждет международного признания, иностранных инвестиций, политической и экономической интеграции в международное сообщество. Все ключи к этим заветным дверям в кармане США и Запада. Не использовать их для получения от Украины гарантий — ее цивилизованного поведения было бы в высшей степени легкомысленно.

Итак, процесс распада старого Союза закончен. Впереди или союз славянского ядра национальных государств в качестве нового центра притяжения, или война всех против всех.

Андраник МИГРАНЯН.

ПРЕЗИДЕНТ ОПЯТЬ СВЕРГНУТ,

во всяком случае на большей части территории родного государства. Можно ли это назвать переворотом?

Термин «государственный переворот» обычно употребляется для характеристики методов, применяемых оппозицией в борьбе за власть. В самом деле, государственная власть в существовавшем до сих пор СССР принадлежала союзным структурам — президенту, ВС, МЭК и др. Стремившиеся к перераспределению власти республики фактически составляли оппозицию центру. Акция по образованию нового содружества и отмене центра — это завоевание власти оппозицией. Ну чем не государственный переворот?

Этот переворот нельзя назвать военным — он не опирается на армию. Политический переворот тоже должен иметь опорой какое-либо вооруженное формирование. В данном случае такового не видится.

Обычно главной целью переворота является изменение политического режима или государственного строя по функциональному критерию. В этом смысле кардинальных изменений, по-видимому, не намечается. Хотя, возможно, произойдет явное трансформирование вынужденно-либеральной демократии в нормально-либеральную или умеренную. Диктатура в ближайшем будущем вряд ли возможна — для нее нужны дееспособные властные структуры, которых нет.

Тем не менее эти изменения, если произойдут, явятся скорее не результатом нынешнего переворота, а естественным продолжением «переходного этапа» распада СССР, который достаточно быстро развивается и так.

Очевидной целью (судя по результату) является изменение государственного строя по территориальному критерию: трансформирование почти окончательного-развалившегося унитарного государства в конфедерацию.

Таким образом, среди явных целей можно выделить только один аспект (кроме, разумеется, перераспределения личной власти в элите, что абсолютно естественно и нормально), который к тому же не является доминирующим. Это оригинально.

А форма существования? Такой не предсказывал никто. Армия, обломки бывшего партаппарата, отчаявшиеся люди на улицах — да, но руководители республик? Ельцин, еще несколько месяцев назад выступавший главным спасителем законной власти? Поистине уникальность нашей великой родины остается непреодолимой.

Итак, очередной переворот, о неизбежности которого в этом декабре так долго говорили все — от министров до прорицателей, свершился. Интересно, какая судьба его постигнет? Предыдущая попытка продолжалась 3 дня, и результат оказался диаметрально противоположным задуманному. Нынешняя имеет, вероятно, другие перспективы. Во всяком случае Центральное телевидение, настойчиво показывавшее нам в прошлый раз серьезный и торжественный балет «Лебединое озеро», сегодня ответило на события бодрой, игривой и оптимистической песней «Мишка, Мишка, где твоя улыбка?».

Галина ЧИНАРИХИНА, ЭПИцентр.

КОРИДОРЫ ВЛАСТИ: ПОДОПЛЕКА

ВС СССР: ДЕРЖИМ ПАУЗУ

Президиум Верховного Совета предпочел умолчать о своей позиции по отношению к содружеству независимых государств

В понедельник в Кремле собрались руководители ВС СССР (документально упрядненного по указанию трех славянских президентов). Председатель Совета Союза Константин Лубенченко предложил начать обсуждение новой инициативы на сессии парламента уже во вторник:

— Мы должны продемонстрировать свою реакцию на происходящее, не опасаясь того, что всех нас после этого уволят.

Оценивая ситуацию сразу же после заседания, он сформулировал ряд юридических претензий к подписанному в Бресте документу. Вот лишь часть из них. Договор 1922 года не может быть денонсирован без участия высших представительных органов власти. Точно так же, как и создание нового союза государств требует парламентских решений. Соглашение вовсе не упоминает о законодателях. Неясно, почему лидеры одних государств считают себя вправе принимать решения относительно других. Именно так приходится квалифицировать статьи, регламентирующие жизнедеятельность армии, которая дислоцирована отнюдь не только на территории «славянского блока».

Однако в результате дебатов руководство ВС СССР постановило вынести на обсуждение сессии «славянский пакт» лишь после того, как российский парламент определит свою позицию.

Во вторник вечером Константин Лубенченко обнаружил свою точку зрения в официальном заявлении, распространенном по каналам ТАСС.

Между тем группа народных депутатов СССР выступила с призывом созвать внеочередной Съезд народных депутатов СССР.

Упрядненный парламент упрядненного государства, возможно, еще подаст реплику. Но, похоже, всего лишь как зритель, а не участник политического действия.

Л. Г.

«Деликатное» дело для Конституционного суда

Конституционному суду РСФСР скорее всего придется заниматься документами, подписанными Президентом России в Минске.

Однако, по всей видимости, судьи будут иметь некоторый запас времени для всестороннего изучения вопроса. Во всяком случае, по мнению ряда руководителей Верховного Совета, парламент не будет спешить с ратификацией соглашения трех славянских президентов. Скорее всего он представит Борису Ельцину возможность продолжить переговоры и найти если не компромисс с центральными структурами, то хотя бы менее рискованную форму их нейтрализации.

Из близких к Конституционному суду источников стало известно, что одна из возможных точек зрения: «Юридически еще ничего не произошло». То есть соглашение президентов может рассматриваться пока не в качестве свершившегося правового акта, а как прелюдия, некое обозначение дальнейших действий.

Есть основания полагать, что вердикт Конституционного суда, если он будет вынесен, может отнестись действия Президента РСФСР к категории действий, направленных на защиту государственных интересов и претворяющих действие неконституционной диктатуры. Тем не менее, по утверждению специалистов, «дело это весьма деликатное»...

О. Б.

По СССР плакать не будем, а Горбачева жалко

Василь БЫКОВ

Государственники могут радоваться: держава сохраняется. Правда, в урезанном виде и слегка переименованной. Не союз, а содружество. Слово, несомненно, ласкающее слух новизной, вождельными иллюзиями. Можно на время забыть о развале экономики и холодной зиме, о реформах и приватизации — утешиться декларациями и радужными мечтами.

Но возникают вопросы, которых, несомненно, больше, чем имеется на них ответов.

Впрочем, на некоторые из них без схидаства отвечают старые пословицы. Ну хотя бы: что в лоб, что по лбу. Или школьные аксиомы вроде: от перемены мест слагаемых сумма не меняется. Может, в данном случае следует думать, что с

переменной центра «продуктовые поезда» придут в Минск? Так здесь они тоже немного найдут. Стоит ли перегружать и без того перегруженное МПС содружества? А раз будет центр, то будет и центровой — один из трех или все вместе, это определено. Разумеется, для координации. Правда, для этого придется образовать десяток-другой комитетов, советов и департаментов, количество которых через годик удвоится, а затем утроится и удесятится. Но ведь для содружества ничего не жалко.

Вот только неизвестно, как быть с ВПК?

Сладу с этим чудовищем не было при Хрущеве, при Брежневле, не было при Горбачеве. Стало совершенно ясно, что суверенным ре-

спубликам ВПК определенно не вытянуть, не хватит силенок. Но если общими усилиями... чтобы не пропасть по одиночке. Вице-президент России после недавней инспекционной поездки по Сибири вскричал негодованием: страна чинит форменный разбой по отношению к милому, застенчивому ВПК, обделяет его как рублем, так и долларом. Вот это следует в первую очередь учесть содружеству: с ВПК шутки плохи. И еще не следует пренебрегать проблемой ядерного оружия. Суверенная Украина возманилась его присвоить, Белоруссия высказалась за его скорейшее уничтожение, Казахстан имел собственные планы. Такой разбойной подходом, разумеется, допустить было нельзя. Ядерное оружие — в одни руки! Имея в

виду, конечно, руки координатора, резиденция которого в Минске.

Нет уж, премного благодарны, сказал вчера один мой знакомый. Хватит с нас Чернобыля и многого другого. Забирайте ваши куклы, отдайте нам наши тряпки, мы с вами не играем ни на частном, ни на общем пространстве.

Однако не все так безрезультатно, как может показаться. Вместе с СССР фактически устраняется и его президент. По первому плакать не станем, а Горбачева жалко. Все-таки он сделал то, чего не сделать никаким самым сплоченным содружеством. Но, видно, такова судьба президента. Впрочем, и наша с ним тоже.

Минск.

Ново-Огарево — Брест

Экспромты на свежем воздухе

Политические экспромты редко бывают удачными. Но в данном случае экспромт был, кажется, хорошо подготовлен. Трудно предположить, что до встречи в Бресте Борис Ельцин и его партнеры не располагали проектом подписанного в Воскресенье соглашения. Значит, новоогаревские бдения были обречены на провал. Лидеры трех славянских республик уже в то время проектировали новое содружество наций, которое обещало каждому из этих государств и их лидерам несравненно более весомую роль, чем союзный договор. В этом смысле позиция Кравчука выглядит сегодня наиболее последовательной и честной. Хотя не исключено, что его прямолинейная тактика была частью маневров, которые искусно вели его партнеры.

Но раз брестский пакт не экспромт, его инициаторы должны были прогнозировать дальнейший ход событий. Как изменится расстановка сил в команде «12 + 1»? Как отреагируют на события политические партии? Какими действиями ответит армия?

Славянское трио, отколовшись от «новоогаревцев», несомненно, изменило расположение всех остальных фигур в политической игре. Среднеазиатские государства, прежде всего идейно близкие — Узбекистан, Турк-

мениа, Таджикистан, вряд ли вдохновили мощный сепаратный союз северо-западных соседей. Что они предпочтут — присоединение к славянскому содружеству или создание своего азиатского, соперничающего с ним? И соответственно — переориентацию с бывшего СССР на Иран, Турцию, Пакистан? Последняя перспектива может показаться более заманчивой прежде всего потому, что предполагает усиление исламского фактора как основы постсоветского авторитарного режима. Плюс дает шанс наиболее сильному из азиатских лидеров Исламу Каримову взять под контроль в прошлом советский, а ныне весьма мусульманский Восток.

В такой ситуации самым сложным остается положение Казахстана и Кыргызстана. Тяготеющие к демократическим светским республикам, они вряд ли захотят присоединиться к «исламскому братству». Но с другой стороны, легко ли безропотно принять согласованные без них новые правила игры? И как избавиться от подозрения, что в новом блоке им уготована второстепенная роль? Уезжая из Москвы в понедельник (как стало известно, для консультаций с Акаевым и Каримовым), Назарбаев был весьма резок. Возможно, именно потому, что еще не решил, какой путь для его неза-

висимого государства предпочтительнее.

Это новое противостояние, надо думать, обостряет, в свою очередь, и российские республики. Не исключено, что часть из них воспримет приглашение в содружество в качестве субъектов на свой счет. А где гарантия, что другая часть — в лице Дудаева, Шаймиева и, к примеру, не избранного пока президента Мари-Эл, — собравшись где-нибудь на свежем воздухе, не упряднит в одночасье Российскую федерацию?

И, наконец, как поведут себя политические партии? Уже успел заявить о своей позиции Николай Травкин, весьма осторожно в оценках, судя по всему, и движение демократических реформ.

Перегруппировка политических сил неизбежна. Однако это хотя и опасный, но все же регулируемый мирными методами процесс. А как поведет себя армия? Государство в государстве, она осталась едва ли не единственной целью, сковывающей и членов СССР, и ССГ и теперь еще СНГ в единое целое. Именно потому эта цепь испытывает сегодня самые мощные перегрузки. Такова печальная диалектика: гуманное переустройство страны обернулось для армии потрясениями — профессио-

Людмила ТЕЛЕНЬ.

Верховный Совет РСФСР: ВОСПИТАНИЕ ЧУВСТВ

Если бы Борис Ельцин был склонен к теоретизированию, он мог бы написать собственную книжку про «новое мышление». Отдельной главой — например, под названием «Вас много, а я один» — в ней были бы описаны его отношения с российским парламентом.

Если углубиться в историю конфликта, можно вспомнить, что начался он вовсе не в знаменитую «черную пятницу» полмесяца назад, когда Верховный Совет России отклонил три из четырех предложенных президента, касавшихся экономической реформы. Спор о том, кто главнее, начался по меньшей мере в январе, в дни балтийского кризиса. Ельцин, тогда еще глава парламента, осудил применение силы центральными властями, слетал в Прибалтику и вообще высказался однозначно. Ждали подтверждения со стороны парламента — не дождался.

Подобные сюжеты хорошо известны. Проекты, связанные с экономической реформой, однако, до парламента отношения президента и парламента новые краски. Если раньше можно было с почти полной уверенностью говорить, что суть «Ельциноречий» — в «борьбе прогрессивного и отжившего», то теперь сидю пытаются предсказать как «борьбу хорошего с лучшим».

Парламент блюдет свой политический интерес, теперь уже пытаясь остаться в глазах избирателей самым популярным на фоне непопулярных мер. Политическая борьба превращается в борьбу политических элит. Противоречия чисто политического свойства в «экономическом вопросе», разумеется, никому не делась, но они как бы стали менее очевидными. Однако положение, вместо того чтобы стать проще, усложнилось.

ПОДТВЕРЖДАЕТСЯ давнее познание, что политические интересы вовсе не решающие, правят же миром чаще разнообразные мотивации личного характера... Против природы, однако, не пойдешь: такова публичная политика, которую осваивают деятели, «выращенные», по выражению Геннадия Бурбулиса, «в ускоренном режиме демократических реформ».

Можно до бесконечности подсчитывать «коэффициенты радикальности» депутатского корпуса, как это было сделано в мае парламентом информационной-аналитической группой по результатам поименных голосований. У спикера парламента Руслана Хасбулатова, например, этот коэффициент совсем не слабый. Доктор экономики, он известен как сторонник радикальных реформ. Так ли уж различаются его взгляды и взгляды Егора Гайдара? Между тем трудно забыть о вполне естественном и по-человечески понятном стремлении Руслана Имрановича быть законодателем экономической моды. Вряд ли чисто политическими причинами объясняется и его известный конфликт с первым заместителем главы правительства Геннадием Бурбулисом и госсекретарем Сергеем Шахраем. Сам по себе этот конфликт вполне иррационален. И самым правдоподобным его объяснением может служить разница в представлении о том, в каком тоне общаться с президентом, делать ли ставку на аппаратчиков, готовящих бумаги...

Или на шумевшие недавно высказывания вице-президента Александра Руцкого, что нынешнее правительство — это ученые мальчики в розовых штанишках, далеки от реальной жизни... Глубокомысленные предположения о том, что Руцкой готовится возглавить военный переворот, чтобы навести порядок в стране, возможно, и не лишены теоретических оснований. Но почему бы не задуматься о том, что Александр Владимирович, дважды помогший президенту «оттянуть» у противников немалое число голосов — вначале в парламенте, а потом на президентских выборах, сейчас оказался чуть ли не у дел? Еще во времена президентских выборов можно было заметить, как не совпадают представления о функциях будущего вице-президента у него самого и у ельцинских аналитиков. Руцкой претендовал на лидерство в проведении экономической

реформы, в создании системы государственного контроля. Аналитики отводили ему куда более скромное место... С тех пор самой блестящей акцией вице-президента осталась операция по спасению форосского узника. Его нынешняя функция в «кабинете реформ» — курирование нескольких госкомитетов, «тоже очень важных»...

Но не один же Руцкой склонен воспринимать Егора Тимуровича и его команду как мальчишескую. Может ли быть иначе, если люди полтора года заседали в парламенте, принимали законы, обсуждали важные государственные проблемы — в том числе и экономические — и вдруг... Появляются «мальчики» и говорят, что все нелегко делать по-другому. В лучшем случае им объясняют, что подготовленные ими президентские указы требуют доработки.

Наконец, не стоит сбрасывать со счетов и то немаловажное обстоятельство, что все или почти все нынешние российские парламентарии победили на выборах под лозунгом: «Вся власть Советам!», когда о принципе разделения властей уже говорили, но что это значит, реально осознавало значительно меньшее число как избирателей, так и претендентов в высший Совет. И за введение поста Президента РСФСР проголосовало чуть больше минимально необходимого числа депутатов. Времена меняются, но политика, познавшие «чувство хозяина страны», готовы пронести свежесть этого чувства через всю жизнь.

Отношения команды Гайдара с парламентариями складываются трудно еще и потому, что те и другие выдвинули совсем непохожие времена. Депутатов — волна митингов 1989 года, когда единственной путевкой в жизнь была политическая принадлежность народного трибуна. В «кабинете реформ» собрались люди, свободные от комплексов борьбы с коммунизмом. Их выдвинуло парламентское время, когда угроза голодной зимы висела равно и над демократами, и над коммунистами. Сам президент избрал своим «новым мышлением» прагматизм. Разумеется, о равенстве перед лицом надвигающейся экономической катастрофы догадываются в парламенте и демократы, и бывшие коммунисты. Но легко ли поступить принципами, на которых построена политическая биография?

Личные взаимоотношения и эмоции взаимно оказываются решающими еще и по той банальной причине, что депутаты, как правило, получают законопроект, по которому предстоит голосовать, чуть ли не за полчаса до заседания. Сколько среди парламентариев людей, профессионально разбирающихся, допустим, в той же экономике? Но голосуют все! В кулуарах Верховного Совета мечтательно вспоминают известную понаслышке американскую практику: там сенаторы и конгрессмены располагают немалым штатом оплачиваемых экспертов, готовых предоставить любую справку и все растолковать... Российские депутаты голосуют либо по наитию, либо «по знакомству» — вслед за коллегой, который что-нибудь да знает.

Президенту, может быть, легче — депутатов много, а он один. И может подобрать команду. Которая тоже, правда, может ошибаться, как это было в чрезвычайном положении в Чечне — избежать его позволила победа аналитической команды парламента над командой президента.

В парламенте такое аккуратно называют «приводящими обстоятельствами».

Ольга БЫЧКОВА.

СИТУАЦИЯ

Белорусское соглашение президентов трех славянских республик многие международные наблюдатели расценивают как еще один фактор, дестабилизирующий политическую обстановку на территории бывшего СССР. Их оценки могут негативно повлиять на решение деловых кругов Запада, потенциально способных стать инвесторами в нашу экономику.

ЗОНЫ РИСКА

Сравнительный анализ политического риска в бывших республиках бывшего СССР

ства России. Поэтому, возможно, российское правительство уже в ближайшем будущем будет вынуждено выдвинуть идею жестких мер ради сохранения «единой неделимой».

Еще один фактор риска — нестабильность правительства. Раскол «Демократической России» и выход из нее влиятельной в провинции ДПР ослабляет политическую опору Ельцина. Предстоящая реализация рыночных реформ и без того вызовет недовольство. На смену явно временному «правительству реформ» может прийти «правительство порядка», опирающееся на армию и ВПК (5 млн. человек!).

ГРУЗИЯ — это зона повышенного риска. Нестабилен сам режим, сталкивающийся с широким спектром вну-

тренных угроз своей безопасности. Это и обострение межэтнических противоречий, и неконструктивные отношения с оппозицией — партиями национальной независимости (И. Церетели) и национально-демократической (Г. Чантурия), и ослабление социальной базы режима, рост недовольства со стороны демократически настроенной интеллигенции. Можно ожидать и новой волны массовых беспорядков, но наибольшую опасность может представлять очередной раскол в ближайшем президентском окружении.

Угрозу целостности государства со стороны Абхазии и Южной Осетии пока не стоит преувеличивать. Тут все зависит от усилий грузинского руководства по улучшению двусторонних отношений с Россией. В противном случае Россия может использовать геополитические проблемы Грузии в свою пользу.

На этом фоне политического риска новый «брестский мир», подписанный Б. Ельциным, С. Шушкевичем и Л. Кравчуком, создает качественно новую ситуацию, чреватую новым политическим риском на европейской части. «Белорусский процесс» может сыграть роль детонатора, взорвав уже накопленный конфликтный потенциал в межреспубликанских отношениях.

Валерий ВДОВЕНКО,
Центр исследований при Российской гуманитарной ассоциации.

Минимальный уровень политического риска, набрав 13 баллов из 40 возможных, имеет Литва, далее в порядке возрастания идут Украина (16), Россия (23) и Грузия (31).

Факторы политического риска	Украина	Литва	Россия	Грузия
1. Свертывание экономических реформ	2	1	3	4
2. Нестабильность режима, вероятность переворота	2	1	3	5
3. Широкомасштабные забастовки, массовые беспорядки	1	2	3	5
4. Нарушение внутренней целостности государства	3	2	5	4
5. Внешние территориально-пограничные споры	1	1	1	4
6. Межреспубликанские военно-политические конфликты	2	1	2	3
7. Внешнеэкономическая уязвимость	2	4	1	5
8. Санкции со стороны развитых западных стран	3	1	4	1
Всего	16	13	23	31

«Ни одного человека я не назову мигрантом...»

Почему русские в Казахстане проголосовали за Назарбаева?

Помнится, первым толчком к событиям в Алма-Ате в декабре 1986 года послужила национальность нового лидера республики: «прислали русского».

Сейчас, когда вновь встал вопрос о лидере Казахстана, об этом трудно было не вспомнить. В республике, где 42 процента казахов, 38 процентов русских, а еще — украинцы, белорусы, немцы, корейцы, национальность президента имела немалое значение.

За кандидатами в президенты внимательно следили со всех сторон, и любое опрометчивое заявление прозвучало «бвалом» на выборах. Не прозвучало бы ни убедительная экономическая программа, ни личная популярность и авторитет в мире.

Впечатляющие результаты голосования показали: Нурсултан Назарбаев ни разу не «поскользнулся» на национальном вопросе. Джалуз в точках социального напряжения республики — Уральске, Усть-Каменогорске, за Уралы, Назарбаев наверняка особенно опасался, он наб-

рал более 90 процентов голосов. В давнящем секретном Ленинском русскоязычного населения он получил почти 99 процентов, в Уйгурском районе — тоже 99... А вот среди двух процентов (или 150 тысяч человек), голосовавших против президента-казаха, большинство — сторонники казахских национальных движений.

И все-таки почему так дружно и безвозвратно русскоязычное население отдало голоса за Назарбаева?

Лежащий на поверхности ответ: потому что больше не за кого. Пресса уже прошла по поводу «безальтернативности» выборов в Казахстане. Уважательный обозреватель «Известий», сравнивая их с «многочисленными» выборами на Украине, делает вывод не в пользу Казахстана. И обобщение: в виде Казахстана мы утратили большую кусок «демократической территории». Незатейливый опыт нашей демократии подсказывает: шесть «демократичнее», чем один.

При неразвитости политических партий и движений, отсутствия у них серьезных программ альтернативные выборы в Казахстане были бы не только неестественны, но и опасны. В условиях многонациональной республики голосование

могло бы начаться по принципу: один голос — единый голос...

И все же тот лежащий на поверхности ответ, пожалуй, верен — больше не за кого. Назарбаев — единственный, кто реально способен не просто гарантировать «равенство в бедности», национальное или социальное, но и вытаскивать республику из этой бедности спокойно и обдуманно, не делая резких движений. — что он уже доказал. Пока Назарбаеву в Казахстане верят безусловно, в том числе русскоязычное население. Поэтому, когда из России, сотрясаемой собственными проблемами, раздаются сильные заявления о пересмотре границ «в интересах русских в Казахстане», первыми возражают русские в Казахстане...

А дополнительные голоса русскоязычных избирателей дала Назарбаеву жестко сказанная на всю республику фраза:

— Я никого из людей в Казахстане не назову мигрантом и вам не советую!

Так или иначе, Нурсултан Назарбаев стал «президентом народного согласия» — согласия всех народов республики.

Виктор КИЯНИЦА.

НАШ БРОКЕР - ВАШ УСПЕХ!

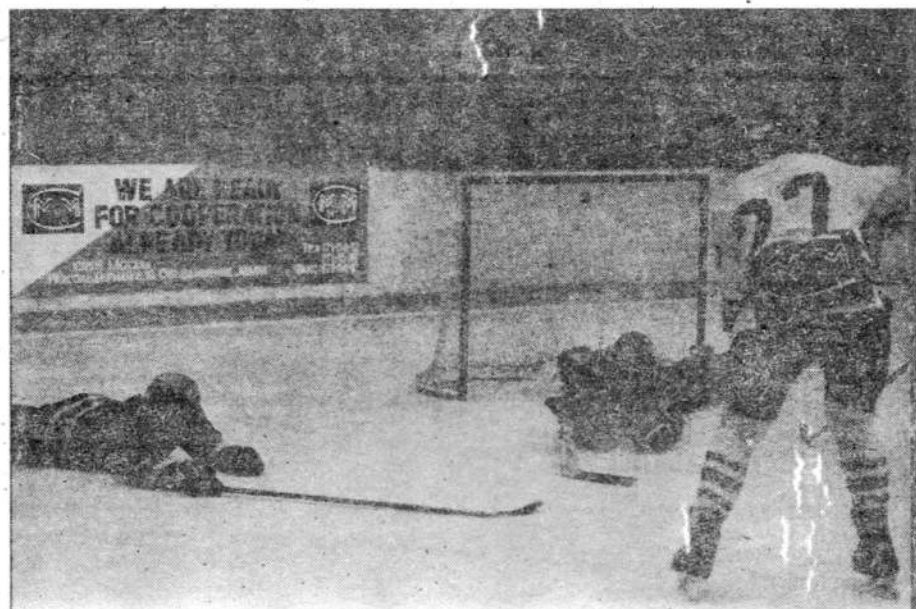

ОБЪЕДИНЕНИЕ "МММ" РАСШИРЯЕТ СФЕРУ УСЛУГ!

Биржевой отдел объединения предлагает услуги брокеров на:

- Московской товарной бирже, брокерская контора № 431, тел.: 536 75 26
- Московской центральной фондовой бирже, брокерская контора № 157, тел.: 930 32 34
- Бирже "Алиса", тел.: 563 69 97
- Буковинской универсальной бирже, брокерская контора № 101, тел.: 33 280
- Калининградской товарно-фондовой бирже, брокерская контора № 1 117, тел.: 27 17 43
- Российской лесной бирже, брокерская контора № 256, тел.: 238 79 66
- Сургутской товарно-сырьевой бирже, тел.: 183-49-95.
- Тюменской товарно-фондовой бирже, брокерская контора № 423, тел.: 22 76 89.

ВНИМАНИЕ!

Любые торговые операции на чрезвычайно выгодных условиях:

за обслуживание 2% от суммы сделки!!!

Телефон для справок в Москве:
563 69 97.

Наш адрес:

109518, Москва,
ул. Газгольдерная, д. 10

Проезд:

метро "Текстильщики"
автобусы 29, 725
остановка "Вычислительный центр".

Телефоны: /095/

171 13 81, 171 03 97,

171 06 90, 173 44 15.



МЫ ЗНАЕМ ДОРОГУ К РЫНКУ. ТЯЖЕЛО, НО ВЫВЕЗЕМ

Новое российское правительство тяжело и безостановочно работает. Команда молодых профессионалов полна решимости ввести страну в рынок и тем самым вывести ее из жесточайшего кризиса. Неужели перепоручим это опять тем, кто видел Сталина? С заместителем министра российского правительства Леонидом ГРИГОРЬЕВЫМ беседует главный редактор «МН» Лен КАРПИНСКИЙ.

Лен КАРПИНСКИЙ:

Как у нас повелось, одни натворят — другие расхлебывают. На нынешнее российское правительство упала ответственность, которую по цивилизованным меркам следовало бы возложить на Рыжкова, Павлова и их с ними. Их «программы» были мертворожденными уродцами: фразеологические намеки на рынок там едва прикрывали откровенно бюрократические вождения.

Уверено ли новое правительство в реформаторском качестве своей программы?

Леонид Григорьев: Если я скажу безусловное «да», это будет большим преувеличением по одной простой причине. По природе нынешней ситуации не может быть детально и по дням расписанного плана перехода к рынку, так как любой рациональный план теперь попадает в совершенно иррациональную обстановку. Возможности, которые имелись между 1985 и 1988 годами, вспоминаются сегодня реформаторами как некий рай. И тогда было плохо, нудно, тяжело. Но старый механизм

еще функционировал, республики еще не разбежались. А сейчас сфера экономики находится под воздействием целого набора кризисов.

Один очевидный — республиканский. Республики, объявившие о своей независимости, начали защищать внутреннего потребителя, блокировать вывоз товаров. Другой кризис — это кризис внешнего долга. Предуказавшие правительства набрали долгов не просто много — это нестрашно, но они ухитрились набрать долги так, что отдавать их в пределах следующего года. Третий яркий кризис по отношению к возможностям ночной трансформации — это уже накопившийся масштаб развала старой системы, которую упорно ничем не замещали, и поэтому весь «обмен веществ» в хозяйственном организме просто задохнулся. Наконец, есть четвертый, я бы сказал, самый тяжелый кризис — это кризис доверия населения к любым обещаниям и к любым правительствам.

Когда мы иногда сравниваем наше состояние с тем, что было в Восточной Европе, то там население, уставшее от командной

Приватизация:

В кипении страстей вокруг «приватизации по-московски» и панике от меняющихся чуть ли не ежедневно намерений властей мы как-то не удосуживаемся задать себе простой вопрос: «А зачем, собственно, нужна приватизация, чего ждать, так сказать, «на выходе»? Мне кажется, что «на выходе» должно быть рождение в каждом случае своего «дела», своего бизнеса.

Условия для этого сегодня есть, и речь должна идти лишь о равных шансах для всех предпринимателей. Равные шансы в данном случае — это ускоренная регистрация и быстрое, без проволочек, рассмотрение заявок на выкуп основных фондов. Если на один и тот же объект поступает несколько заявок, то он должен доставаться тому покупателю, который предложит большую цену. Если одним из покупателей выступает трудовой коллектив, допустима скидка от максимально предложенной цены в 30 проц., что предусмотрено российским законодательством. Помещение же, в котором осуществляется бизнес, должно отдаваться в долгосрочную (25 лет) аренду с преимущественным для данного покупателя правом выкупа этого помещения через пять лет.

Говорят, что это слишком сложно, что это, дескать, чиновничьи штучки-дрючки, что правительство Москвы не хочет утратить бюрократические рычаги контроля над торговлей. Предлагается, чтобы не болела голова, продать все сразу, в сжатые сроки, одним махом перевыполнив «план по формированию класса частных собственников».

Увы, к подобным схемам применима формула «простота хуже воровства». Прежде всего недвижимость нельзя продавать без земли или хотя бы без арендного договора на эту землю — под магазином, кафе, лотком или чем угодно. Продажа земли — очень серьезная проблема, решить которую нельзя без новой системы налогов, без земельного кадастра, который на сегодня в Москве практически отсутствует. Но и это еще не главное. Купив недвижимость, любой потенциальный торговец, даже самый честный, неизбежно столкнется с выбором. На одной чаше весов у него — возможность на свой страх и риск организовать питание населения, решая бесчисленные проблемы с поисками поставщиков, с транспортом, хранением. А взамен? Продажа этих продуктов пусть и по «либерализованным» ценам нашему уже сегодня нищему населению, когда сам низкий уровень жизни уже ставит верхний предел и ценам, и прибыли.

В таком случае не лучше ли без хлопот либо повесить замок на двери до лучших времен, либо перепродать кому угодно то, что приобретено почти задарма, или, что еще мудрее, самому сдавать помещение в аренду. Отдать



Леонид Григорьев.

Фото Ю. ШТУКИНА.

чаю. А результаты мы скоро узнаем. Дайте нам хоть чуть-чуть вздохнуть, и реформу мы сделаем.

Л. К.: Но есть ли в ваших разработках какие-нибудь наглядные признаки приспособления сложившихся схем к нашим несносным условиям?

Л. Г.: Мы понимаем главное: средний уровень жизни населения и особенно его беднейших слоев в стране много ниже того, что был на старте реформ в Восточной Европе. Мы стараемся до того, как будут развязаны цены и усилится инфляционный процесс, поддержать беднейшие слои. Что очень важно понять в данный момент? При ослаблении центральной распределительной власти цены развязались вне всякой ценовой реформы, и людей сейчас бьет инфляция, никак не связанная с политикой данного правительства. Труднее всего старикам, многодетным, наиболее незащищенным.

Второе, что связано с ценовой либерализацией — мы вводим индексацию, такую осторожную периодическую индексацию. Эта мера упирается в бюджет. Давайте говорить откровенно: сейчас есть два бюджета по расходам и один по доходам. По расходам — союзный и российский, по доходам — российский. Россия практически берет на себя расходы по всем союзным структурам. Надо хоть как-нибудь сбалансировать. В значительной мере — за счет сокращения различных субсидий.

И, наконец, в отношении приватизации восточноевропейский опыт учит: никаких скачков. Приватизация дело тонкое, и излишняя спешка может привести к результатам, отличным от тех, на которые рассчитывают ее организаторы. Ясно, что сначала надо проводить малую приватизацию.

Российское правительство, естественно, готовит программу и широко-масштабной приватизации. Но давайте смотреть правде в глаза: в России сила всегда была сильнее закона. Так и сейчас. И все же одно дело — сила при законе, когда, хотя и не сразу, наказание настигает нарушителя, другое — нарушения при отсутствии какого бы то ни было закона. Без закона невозможны контракты между независимыми предприятиями. Нельзя без закона о банкротстве, когда невыполнение контрактов или их нарушение ведет к финансовым потерям. Без закона о залогах, когда человек, имеющий собственность, может под нее взять в долг, но и отвечает за взятое своей собственностью... Мы понимаем, что бутылку ответственности наполнить реальным правом необходимо; но это займет известное время.

Л. К.: Вы все толкуете о будущем нормотворчестве правительства, а что уже сделано?

Л. Г.: Например, мы приняли достаточно критикуемый Указ о либерализации внешней экономической деятельности. Эти шаги эквивалентны приблизительно весне 1989 года в Польше. Первые, самые ранние шаги к открытию экономики и предполагаемой конвертируемости рубля.

Есть один важный момент: в стране, помимо потребительского кризиса и

инфляции, развивается тяжелейший инвестиционный кризис — тот, который мы пока еще не очень чувствуем. Жилищное строительство с 1988 года сократилось на треть, в ряде отраслей не происходит даже простого воспроизводства. Мы должны приоткрывать экономику для иностранных инвестиций всерьез. Для меня это особенно важно, так как мой участок в правительстве — именно иностранные инвестиции.

Л. К.: Значит, это вы продаете страну иностранцам?

Л. Г.: Наоборот. Я намерен ее защитить от распродажи. Сейчас поисками иностранных партнеров занимаются все, кроме самых ленивых. Но на каких условиях заключаются соглашения, что сколько стоит, какова доля иностранцев в разных отраслях — никто ничего не знает. Принципиально важно защитить российскую экономику от бесконтрольного разбазаривания. Нужна устойчивая политика в отношении нефти, газа, что разрешаем купить, а что — нет. Мы должны иметь четкую политику в отношении иностранного участия в конверсии, в отраслях высоких технологий, в науке, где у нас есть прекрасные заделы. Надо четко определиться и в то же время стимулировать иностранные вложения в определенные отрасли и регионы. Деньги в мире есть, масса компаний готова в нас вложить, и надо обеспечить им нормальную юридическую среду для быстрого развития.

Л. К.: Теперь, по-моему, есть проблема неуверенности западных партнеров: стоит ли с нами связываться, чтобы не «пролететь»?

Л. Г.: Когда-то ходил анекдот. Садата, который только-только пришел к власти и поехал в автомашине Насера, шофер спросил на развилке: «Куда поворачивать — направо или налево?». Садата сказал: «А куда повернул бы Насер?» — «Насер повернул бы налево», — ответил шофер. «Ну тогда включай девый сигнальный свет и поворачивай направо», — приказал Садата. Союзное правительство в основном то и делало, что показывало стрелку на рынок, все старались нам в этом помочь, единственное, чего не происходило, — самого перехода к рынку. Теперь наконец пришла команда, начавшая ту реформу, которую весь мир ждал. А мир говорит: ребята, вы так долго притворно кричали: «Рынок», что теперь мы просто не знаем, верить ли вам.

Л. К.: Вы ставите вопрос о международном доверии, но выше мы говорили о доверии внутри страны. К сожалению, нельзя сказать, что новое правительство России уже стало тем самым правительством народного доверия, какого желает Ельцин. В обществе бродит настроение к «Правительству мальчишек». Кое-кто еще выразился: «правительство в кедах». Дескать, молодо-зелено, не знают жизни.

Л. Г.: Конечно, наше правительство в огромной степени базируется на личном авторитете Бориса Николаевича Ельцина. Он как бы фокусирует доверие к власти, которое еще осталось, и дает нам шанс. Будет справедливым сослаться и на общий авторитет Вер-

ховного Совета России независимо от того, кто в нем за или против правительства.

Есть общее недоверие в народе к экономистам. Но только экономисты и юристы занимаются экономикой во всем мире — рыночной экономикой.

Люди в новой правительственной команде как раз изучали рыночную экономику.

Далее о возрасте. Средний возраст министров на Западе — около 40, и в нашем правительстве около 40. О чем мы вообще говорим! Кто в этой стране из живших дольше 40 лет знает жизнь лучше, чем живший только 40?

У нас было достаточно великозрелых правительств еще недавно. Ну и что? Если мы хотим трансформации, мы должны строить экономику под тех людей, которые входят в жизнь, — под двадцатилетних. Опять будем поручать это тем, кто видел Сталина?

Конечно, не помешало бы раньше нам по году поработать в каком-нибудь министерстве. Но с другой стороны, если бы мы лучше знали аппарат, то хуже работали бы. Тут существенно даже не столько свободное от бюрократических стереотипов прошлое, сколько не отягощенное аппаратными страхами будущее. Попросту говоря, в правительство пришли люди состоятельные. Не за деньгами пришли. Я, например, как и другие мои коллеги, даже потерял в зарплате. У меня нет каких-то политических амбиций, я не рвусь стать знаменитостью. Поэтому могу мыслить и действовать более свободно. Сделаем работу и с удовольствием вернемся в науку.

Еще добавлю по поводу «правительства в кедах». Тут какое-то недоразумение. Это правительство состоит из людей, которые знают английский язык, носят и правильно завязывают галстуки. И чего в этом правительстве нет, так это кеда.

Л. К.: Тогда у меня вопрос: положение в различных звеньях российской власти позволяет правительству толкать повозку реформ?

Л. Г.: Споры вокруг правительственной программы пока не повлияли на текущую деятельность правительства, а также на его решимость довести дело до конца. Правительство тяжело и безостановочно работает. Честно говоря, я не уверен, что мы имеем хоть какое-то время в эти споры вникать. В этом смысле правительство беззащитно: не остается сил защищать себя.

Л. К.: Правительство, не думая о властных рычагах, которые помогли бы его политике реализовать? Вы же понимаете, опять будет дискредитация реформы.

Л. Г.: Конечно, это проблема. Хотя, думаю, реальная власть в данной ситуации у президента. Я бы предложил эту тему специально обсудить, собрав кого-то из правительственных экономистов, кого-то из политиков парламента, кого-то из администрации областей и районов.

Л. К.: Мы непременно последуем вашему совету. Однако уже в данном номере газеты вслед за нашей беседой читателю будет предложена на этот счет некоторая информация для размышлений.

системы, дружно дало «добро» на радикальные преобразования и, в общем, было согласно ради этого потерпеть несколько лет. У нас народ в тепе последних шести с половиной раз пять получал гарантии скорого счастливого будущего и был обманут. Теперь этот народ может верить тому, что ему было правительству, я не понимаю.

Л. К.: Пока от ваших слов не веет оптимизмом. Может быть, прав один видный отечественный предприниматель, утверждающий, что не нужно больше никаких программ: освободим индивидуальную человеческую инициативу, и люди сами для себя все соорудят?

Л. Г.: Это правильно, но с одним

«маленьким» нюансом. Для самого освобождения такой инициативы все-таки нужна программа: развязывание пен и ликвидация дефицита, стабилизация бюджета, открытие экономики миру и приватизация. На этой базе — изменение структуры экономики. Ничего нового изобрести здесь невозможно. Мы намерены проводить стандартную реформу.

Л. К.: А как же упомянутые вами совершенно нестандартные обстоятельства?

Л. Г.: Команда, которая сейчас занята в правительстве, в течение последних двух лет, собственно, тем и занималась, что пыталась найти применение закономерностей рыночной трансформации к нашему уникальному слу-

ЧТОБ НЕ БОЛЕЛА ГОЛОВА?

под видеосалон, офис или представительстве инофирмы, то есть под деятельность, сегодня заводом гораздо более прибыльную, чем создание магазина? На мой взгляд, очевидно, какая чаша весов перевесит.

На это пытаются возразить, что перепрофилирование помещения надо при продаже исключить. Позвольте спросить: как? Ведь именно арендным договором можно предписать, что булочная останется булочной или хотя бы продагом. Аналогичное предписание при договоре купли-продажи — это просто юридический нонсенс, ибо что продано, то продано, оно стало собственностью покупателя, который никаким предписанием прежнего собственника следовать не обязан, по крайней мере это гарантировано ему всеми существующими законами.

При сегодняшнем «большом» рубле, перекошенных ценах, падении всех видов производства, а главное, сохранении ведомственного монополизма во всех сферах (и в торговле в первую очередь) продажа в собственности недвижимости за «деревянные» рубли означает лишь одно — не приватизацию торговли, а бесплатную раздачу сооружений, в которых когда-то были магазины.

Конечно, рынок способен выровнять эти перекосы. Магазины, столовые, кафе «вернутся» в том количестве, на которое есть спрос. Но это случится не раньше, чем «выздоровеет» рубль, упадет спрос на контрольные помещения, приватизируются оптовые базы и в целом ликвидируется административная монополия в торговле. Однако без магазинов город останется уже сегодня. И беспокойство за то, как город переживет при таком сценарии эту, а может, и следующую зиму, нежелание пускаться в эксперимент с непредсказуемыми последствиями — вот что, думается, в первую очередь должно беспокоить и беспокоит московское правительство.

Это вовсе не значит, что продавать сегодня недвижимость вообще нельзя. Можно и нужно. Но только тогда, когда покупатель приобретает ее на торгах, где цена максимально приближена к рыночной, а не постулируется очередным административным декретом, которым к распродаже допускается лишь один покупатель — трудовой коллектив. А для того чтобы при покупке по коммерческой цене трудовые коллективы не остались обездоленными, можно предусмотреть

продажу им 25 процентов акций с упомянутой скидкой в 30 процентов, как это предусмотрено законом.

При раздаче недвижимости за бесценок мы не решим ни одной из проблем, которые обычно решаются в процессе приватизации: связывание «лишних» денег, повышение эффективности производства за счет нового притока капитала, в том числе иностранного, допуск уже имеющихся отечественных предпринимателей в эту монополизированную торговлей сферу.

Много лет мы разоряли свою страну разбазариванием по мизерным ценам ее сырьевых ресурсов. Сегодня их почти не осталось. И теперь мы упрямо хотим пустить с молотка последний и лучший ресурс — недвижимость. Но тогда это не приватизация. И грубо говоря, не более точное название этому скоропалительному процессу в народе уже родилось — «прихватизация».

Елена КОТОВА,
председатель Комитета
по управлению имуществом
Москвы.

ТЕХНОЛОГИЯ РАСПАДА

Сегодняшний кризис власти связан не с отсутствием вертикальных иерархий управления, о восстановлении которых так печется правительство России, а с исчезновением горизонтальных механизмов согласования интересов и с появлением на провинциальной политической арене тех, кого застойные кадровики не считали достойными номенклатуры. Амбиции новых местных политиков, в прошлом которых есть и членство в КПСС, и пребывание на хороших должностях, очень понятны. Им хочется власти, но она почему-то все время от них ускользает. Их устремления направляются на создание жестких иерархий управления, во главе которых находятся они и только они.

Что же мешает реформе, задуманной российской командой в Архангельском? До перестройки СССР представлял собой монолит, в котором внутренние напряжения нейтрализовались репрессивными структурами. При распаде этой системы выпадали одна за другой функции союзного уровня управления, в частности снабжение товарами. Их взяли на себя новые коммерческие структуры.

С сентября 1991 года в связи с ликвидацией органов управления ВПК выпадают функции снабжения организаций оборонной промышленности, вооруженных сил и органов безопасности. Хотя вскоре начинается бурный рост коммерческих структур, берущих на себя функции обеспечения ВПК, однако это не может компенсировать распад союзного уровня управления.

Действия правительства РСФСР стимулируют дезинтеграцию. Скажем, назначение губернаторов и полномочных представителей президента почти везде вызывает противодействие местных органов власти. Представляется, что в этой политике Президент РСФСР руководствуется неверным пониманием ситуации. Проблема заключается не в потере управляемости регионов, а в отсутствии на местах органов коллективного принятия обязательных для всех первых лиц решений по типу ликвидированных бюро парткомитетов, в которых ранее согласовывались интересы регионов с государственным интересом.

(Окончание на 8-й стр.)

№ 50, 15 декабря 1991 г.

РЕПОРТАЖ
НОМЕРА

Помните старую шутку: «Что это такое: длинная, зеленая, колбасой пахнет?» Ответ — «Электричка из Москвы в Рязань» — изменился с точностью до наоборот. В тульских, рязанских и калужских электричках полки по-прежнему прогибаются под тяжестью смальца и окороков, говяжьих грудин и свиных ножек, бутылок с водкой и шоколадных конфет. Но везут их теперь москвичи — в обратном направлении.

ГЕОГРАФИЧЕСКИЙ МАКЛЕР

Мы познакомились в вокзальной толчее. «Почем брали? — поинтересовался он, прикуривая нашу сигарету. — Двенадцать? Дороговато... В Краснодаре «Магна» во всех магазинах 5.76. А в Иваново два месяца все киоски «Мальборо» были завалены. В Москве 40 рублей стоят, а там по 12.60 не покупали...»

Двадцать лет Леонид Иванцов был снабженцем в одном из упраздненных ныне министерств. Когда понял, что снабжать никого, кроме себя и семьи, больше не имеет смысла, устроился на завод, где работа — сплошные командировки. Три года он колесит по стране, неизменно возвращаясь домой с полными сумками, свертками и коробками.

— В Воронеж уехать просто, куча

поездов идет. Кстати, чеснок там на прошлой неделе был 30 рублей за кило, а в Москве — 100, — наставлял он нас. — В Харькове за литр растительного масла просят всего пятерку, но надо держать ухо востро с таможенной, брат не больше двух-трех бутылок. В Гродно «барашки» больше нет, перенесли в Минск. По всей Прибалтике цены на рынке ниже московских в полтора-два раза. А если поедете в Киев, то обязательно зайдите на толкучку на олимпийском стадионе и купите купоны — червонец за 100 штук...»

ОХОТА К ПЕРЕМЕНЕ МЕСТ

— Вам, конечно, билеты нужны? Знакомая история, — встретил нас заместитель начальника Московского железнодорожного агентства Сергей Каван. — Какая-то страсть к поездкам всех охватила. Вчера

ТЕХНОЛОГИЯ РАСПАДА

(Окончание. Начало на 7-й стр.).

Идеология реформы заключается в том, что высвобождение цен и вызванные им процессы сметут все административные ограничения и сбалансируют рынок. Но существующее административно-территориальное устройство слишком мощная преграда, и вполне возможно, что поток рыночных реформ будет остановлен на границах областей и краев РСФСР. Рыночные преобразования вызовут снижение жизненного уровня и без того слабо обеспеченных слоев населения. Давление этих социальных групп на местные органы власти будет настолько велико, что даже губернаторы Ельцина должны будут «закрывать границы».

Люди, занимающие ключевые посты в системе управления регионами, будут стремиться сохранить свое властное положение и, следовательно, будут сопротивляться рыночным преобразованиям. В регионах, производящих сырье, на которые цены будут контролироваться правительством, основной формой противодействия будет скорее всего введение фиксированных цен на продукты питания и на некоторые промтовары.

Освобождение цен на основные потребительские товары при сохранении контроля РСФСР над ценами на

энергетическое и минеральное сырье в то же время стимулирует формирование межрегиональных властных структур, таких, как экономическое правительство Дальневосточного региона в Хабаровске, правительство Южнорусской республики в Ростове-на-Дону, уральское правительство, не существующие пока органы управления Сибирской республики, и т. д. Здесь многое зависит от обстоятельств и экономической ситуации, которая определится после освобождения цен.

ИТАК, В РАЗВИТИИ СОБЫТИЙ ВОЗМОЖНЫ ВАРИАНТЫ

Вариант первый (позитивный и маловероятный).

Правительство РСФСР отпускает цены. Первые последствия — снижение жизненного уровня людей и массовые движения протеста — удается нейтрализовать без потери политического престижа как Ельцина, так и его команды. Негативные последствия освобождения цен частично компенсируются притоком товаров из бывших союзных республик. Деструктивные процессы в бывших союзных республиках локализируются в их границах и не дают РСФСР. Инфляция уменьшает давление на потребительский рынок, а формирование армии безработных стабилизирует

НОВЫЕ МЕШОЧНИКИ

Куда тнутся они в поисках лучшей жизни?

еле-еле пробили четыре места до Калининграда сотрудникам аппарата Горбачева.

Сергей Глебович подключился к системе «Экспресс-2», которая контролирует все продаваемые билеты.

Самыми горячими направлениями оказались Прибалтика, Украина, Белоруссия, города центральной России. За последние полтора месяца, то есть с того времени, когда цены резко скакнули вверх, билетов туда продается почти на 15 процентов больше.

Мы решили отправиться в Орел. Наш вокзальный знакомый называл и его.

ПРОВИНЦИАЛЬНЫЙ НАТЮРМОРТ С ЦЕНАМИ

В Орле, удаленном от столицы всего на 385 километров, мы пережили легкое потрясение. В гастрономе «Центральный» на улице Ленина прилавки испытывали на прочность колбасы трех сортов по 59 рублей, 31 и 8.40, постная свинина по 5.50 и говядина по 7, тушки кролика по 20 целковых. В продаже были морковь и свекла по 95 копеек, яблоки по 9.10, редиска, клюква, арахис, мандарины, сухофрукты... Отдел молочных продуктов был похож на сон: сметана, кефир, ряженка, молоко, сливочное масло. Подобное — во всех орловских продмагах.

По словам председателя Орловского облисполкома Александра Васильковского, особых проблем с продовольствием в госторговле нет, несмотря на то, что почти 60 процентов всей сельхозпродукции уходит по договорам. В Орле уже больше года талоны на мясо, сахар, яйца, водку, масло, сигареты и мыло. Но все эти товары, во-первых, есть в продаже, а во-вторых, на них твердые государственные цены. Председатель уверен, что до будущего урожая в области в достатке будут картофель, хлеб, обеспечит всех страждущих и местный ликеро-водочный завод. Подписали договор с Уфой об обмене зерна на топливо — и теперь залить бак можно на каждой бензоколонке.

— Если бы нашелся кто-то, кто обнес бы границы Орловской области высоким забором и поставил таможенные посты на въездах и выездах, то никаких проблем не было бы вообще, — вздохнул Васильковский.

ПОЧЕМ?..

— Если завтра в орловских мага-

АНАЛИЗ-ПРОГНОЗ

рынок рабочей силы и увеличивает производительность труда. Армия поддерживает реформу и гарантирует социальную стабильность в том случае, если ее кормят.

Вариант второй (почти чилийский) Правительство освобождает цены. Происходит практически мгновенное расслоение населения на нищих и богатых с соответствующими конфликтами, вплоть до погромов и грабежей. Дальнейшее развитие событий может идти по нескольким направлениям: вооруженные силы поддерживают правительство и силой обеспечивают продолжение реформ. Правительство превращается в репрессивную силу, вводит чрезвычайное положение, запрещает политическую деятельность.

Если вооруженные силы не поддерживают правительство, происходит военный переворот. К власти приходят коммунисты и фундаменталисты, которые воссоздают империю. Такое развитие событий чревато большой войной.

А если вооруженные силы сохраняют нейтралитет? На территории РСФСР складывается мозаика из регионов, находящихся под юрисдикцией правительства России, поддерживающих или враждебных по отношению к рыночным преобразованиям.

знах начнут торговать мясом по 20 рублей за килограмм, то мне в этом кресле уже не сидеть, народ взбунтуется, — говорит председатель-губернатор.

Увы, повышать цены все-таки придется. Едва ли сможет областной бюджет выдержать конкуренцию с рынком. Дело в том, что в области по сей день государство покупает у крестьян мясо по твердым ценам — 5—6 рублей за килограмм живого веса. А москвичи и туляки готовы сразу заплатить по 15, причем наличными. Кому продадут? К тому же полторы сотни колхозов на грани распада из-за нехватки людей.

Месяц назад на орловском рынке, где продукты в основном покупают приезжие, килограмм парной телятины стоил 15 рублей, свинины — 12. Сейчас — 30 и 25. Судя по московским прилавкам, и это еще не потолок. Тысячи новых мешочников устремляются в провинцию, и каждый своим «почем?» выравнивает цены столичные и провинциальные.

А мы еще удивлялись, почему даже в Орел, через который ежедневно проходит 60 поездов, так просто достать билеты. Понятно, и почему на улицах областного центра так много машин с московскими и тульскими номерами.

Средь бела дня в деревне Березовке Покровского района Орловской области обила себя кероси-

ном и подожгла 82-летняя баба. Судебно-медицинская экспертиза установила, что была она в расстройстве. Следователи предсказывают, на самосожжение ее толкнуло одиночество и полная безысходность. Дикая история, но об этом, кого десятками лет учили к гарантированному колбасе и буханке хлеба в близком магазине, выжить становится все труднее. Хотя настоящая дуктовая паника еще впереди, предвестники — люди, колесящие по стране в поисках цен пониже, хотя бы относительно изобилия.

В провинции продукты есть, стьяне готовы ими торговать пока в столицах бьются политические соперники, снабжение идет по тому же пути: заказ — план — ставка, а на рынках безраздельно господствует мафия, вытесняя винциальных продавцов и творит новую беспредел.

...На 130-м километре шоссе Москва — Харьков тульская стьянка торговала свиной шпиком три килограмма по 20 рублей. Домашние были довольны мясной командировкой.

Дмитрий СИДОРОВ
Александр ФЕДОТОВ
специоры «М

Орел — Тула — Москва.



Фото Николая Галкина

я, но выполняющих указания центра и не пытающихся противодействовать рыночным реформам.

В таком сценарии не учитывается поведение бывших союзных республик и мирового сообщества; поведение новых межобластных общностей в России, претендующих на статус суверенных республик; поведение новых экономических субъектов — банков, бирж и их объединений и союзов; поведение политических партий и организаций.

Вариант третий (может быть, самый вероятный)

Правительство отпускает цены. Регионы начинают защищать свои внутренние административные рынки и противодействовать реформам. Межобластные управляющие экономические структуры подстраивают правительственные реформы под себя. Дальневосточный регион объявляет о своем суверенитете, это начинание поддерживают Южнорусская республика, Енисейская республика, Урал, области, поддержавшие сибирское соглашение.

Даже одного заявления о суверенитете хватит для того, чтобы коммунисты и фундаменталисты начали соответствующую пропагандистскую кампанию, обвиняя Ельцина в развале РСФСР.

Дальше возможны два варианта. В

первом случае Ельцин раскаивается. Он меняет состав правительства, освобождается от экономистов и заменяет их такими представителями ВПК, Скоков и Вольский. Происходит острая интеграция бывших союзных структур в правительство России и милитаризация управления РСФСР. Начинается силовое стягивание регионов в новую государственность, которое может привести к широкомасштабной гражданской войне из-за противостояния уже готовых к автономии регионов.

Во втором варианте Ельцина, к которому не удастся свалить грехи на экономистов, сменил генерал Рудков, став его кабинетом будет примерным же, как и в первом случае, однопольная будет гораздо более жесткой и милитаристской. Возможными претензиями правительства России на прямой контроль и на управление бывшими территориями СССР. Этот вариант с большей вероятностью, первый, приведет к широкомасштабной гражданской войне. Во всех вариантах распада России проблемы деления неделимого наследия будут гораздо более конфликтными, при распаде СССР. В частности, проблемы контроля за ядерными и другими ударными видами оружия не смогут быть решены удовлетворительно.

Симон КОРДОНСКИЙ



ДПР ХОЧЕТ ИСПРАВИТЬ ОШИБКИ ДЕМОКРАТОВ

В воскресенье делегаты третьего съезда ДПР приняли обращение к российским парламентариям, призывающее поддержать договор об образовании ССГ. По иронии судьбы в тот же день руководители трех славянских республик подписали некролог и СССР, и ССГ, сочтя единственно возможной формой дальнейшего совместного сосуществования Содружество независимых государств

«Я пришел в этот зал не на поминки по Союзу», — сказал Николай Травкин, убеждая колеблющихся проголосовать за обращение. Жизнь распорядилась иначе, закрыв к вечеру тремя росчерками пера и ново-огаревские, и межпартийные дискуссии. Впрочем, последние имеют шанс выйти на улицу: лидер ДПР откровенно заявил на съезде о категорическом несогласии с позицией Бориса Ельцина в этом вопросе и готовности перейти к «активным методам воздействия на депутатов», имея в виду организацию демонстраций и пикетов у «Белого дома». И хотя ДПР вовсе не сторонница старого Союза, новое содружество оставляет за скобками соглашения слишком много непроясненных вопросов. Вплоть до вопроса о легитимности самого соглашения.

Начиная реформы, Борис Ельцин выразил желание заручиться поддержкой политических партий и движений. На предложение президента в той или иной форме откликнулись практически все организации демократического толка. Чечня внесла холодок в отношения российского лидера с «Демократической Россией». Нынешняя инициатива трех президентов, похоже, посорит Бориса Ельцина с демократами-«государственниками», среди которых ДПР занимает отнюдь не последнее место.

Стоически игнорируя обвинения в личном властолюбии и неობольшевистских замашках, Николай Травкин за два неполных года сумел создать крупную (50 тыс. членов), разветвленную (структуры почти в каждом регионе), дисциплинированную и дееспособную политическую организацию, резонно возражая своим критикам: не нравится — не вступай. Приняв на съезде ряд поправок к уставу, ДПР подтвердила репутацию «самой партийной» из существующих. И, судя по всему, имеет высокие шансы стать в скором будущем самой влиятельной.

Николай Травкин считает непростительной ошибкой демократов потакание центробежным тенденциям экс-союзных республик. Примирившись отчасти с распадом Союза (отпустить тех,

кто хочет уйти, решив вопрос о границах: «С какой стати отдавать Кравчуку Крым?»), он намерен решительно противодействовать аналогичным процессам на территории РСФСР. ДПР, замыслившаяся как партия здравого смысла, исходит из того, что экономические свободы и гарантии прав человека — более короткий и легкий путь к демократии и национальному возрождению народов, чем повальная суверенизация, сопровождающаяся межэтническими конфликтами. К сожалению, здравый смысл бессил перед логикой национально-освободительной борьбы. Горбачеву не удалось в свое время убедить Ландсбергиса, Травкину вряд ли удастся убедить Шаймиева.

Если Бог, рок и судьба сжались над народами павшей империи, уберегут их от междоусобных войн и не возродят на руинах народившегося ССГ старый СССР, перед российскими демократами со всей остротой встанет вопрос о национально-государственном переустройстве РСФСР. ДПР хочет сегодня исправить на российской почве ошибки демократов, совершенные, на ее взгляд, в отношении Союза. Рецепт предлагается простой: сильная власть, жесткое подавление межэтнических конфликтов. Но «власть употребить» как раз и пытались союзные структуры — вопреки предостережениям нынешних оппонентов ДПР.

Окончательно разорвав на съезде отношения с руководством «ДемРоссии» (сотрудничество с ее региональными организациями решено оставить на усмотрение местных структур ДПР), «партия Травкина», похоже, может приобрести союзников не только в лице «партии Руцкого», но и на неоконмунистическом фланге, а также среди национал-патриотов. Сумеет ли этот блок спасти РСФСР от дезинтеграции, не затормозив демократических процессов? Сможет ли повторить путь Союза не по кругу, а по спирали — на качественно ином уровне?

Татьяна ЯХЛАКОВА.
Фото Юрия ШТУКИНА.

Конфликт хорошего с «очень прекрасным»

Как выяснилось на минувшей неделе, на ЦТ тоже бывают интересные передачи и даже целые теледни.

В понедельник, 2 декабря, произошло событие, достойное занесения в историю отечественного ТВ. Вечерняя информационная программа длилась всего минут 25. И после нее нам не показали очередного «Актуального интервью». Вместо длинных и вполне ожидаемых сенсаций первых лиц страны мы увидели любопытные, лаконичные, а в случае «Грозной осени 91-го» (Дудаев глазами Дудаева) весьма спорные сюжеты «Пресс-клуба». Впрочем, сюжеты сами по себе даже не так хороши, как их очень живое обсуждение. И странная вещь: всю неделю во всех передачах нам говорили, что Отечество в опасности и страна разваливается, а эта живая программа убедила — мир вокруг просто становится другим, и с этим ничего не поделаешь. Может, конечно, все дело в том, что талантливое выглядит убедительнее.

Кстати, иные выпуски самой обруганной критиками девятичасовой «ТВ-информ» смотреть было куда интереснее, чем «До и после полуночи». Правда, беседы с обитателями Брайтон-бич у Владимира Кирилловича Молчанова, по-моему, получаются лучше, чем с шахтерами, — помнится, этими съемками он поставил последнюю точку в своей штатной работе на ЦТ. Однако передача, рожденная на независимой телекомпании «ТВ-прогресс», пока производит впечатление не столько творческого прогресса, сколько некоторого регресса. И сама тема — «наши» там, и ее обсуждение оставили ощущение вторичности. И неужели нет никакого иного примера успеха «здесь», кроме Германа Стерлигова, который и так «достал» всех тяжелым дыханием своей собаки?

Напротив, программа «ТВ-информ» дважды за неделю — причем

оба раза ведущей была Ирина Мишина — доказала, что на государственном ТВ прогресс все-таки возможен. Оказывается, главную информационную программу можно делать лаконичной и толковой, когда присутствуют все главные события дня и отсутствуют сенсации, оценки и все прочее, что информацией не является. Поэтому никак не могу согласиться с Ари Вартановым, который в еженедельнике «Семь дней» выразил абсолютно скептическое мнение о новом руководстве ЦТ: оно, мол, куда-то не туда ведет. По-моему, на ЦТ уже сделана важная вещь: режиссеры и журналисты наконец-то могут спокойно заниматься своей профессией, не заботясь о том, как бы не разгневать начальство. Та же Ирина Мишина за последние два месяца в профессиональном смысле достигла большего, чем за все предыдущие годы.

Главная проблема в другом: условия свободы доказали, что на ЦТ не только талантливых, но элементарно профессиональных, даже просто грамотных людей не слишком много. Иных так жалеть начинаешь: ну, мучаются бедняжки оттого, что занимаются не своим делом. Например, ведущий программы «Утро» Александр Горюнов. То он длинно и путано пытается сформулировать вопрос; то не может объяснить, хорошо это или плохо, что в мире совсем ничего хорошего не произошло; то представляет «очень прекрасного» собора из Австралии. Или Олег Бобин. Ну, не может человек понять, что рассказ об успехе одного из магазинов потребкооперации — это из области давно почившего «Прожектора перестройки» и никакого отношения к информационной программе не имеет. И обличительная речь ведущего того же субботнего выпуска «ТВ-информ» Сергея Горячева в адрес московских властей, неспособных справиться с рыночной мафией, тоже годится разве что для

«уголка народного контроля». Вполне понятно, что люди с таким представлением об информации пропускают одно из важных событий дня — довольно людный митинг Жириновского в поддержку гвкачеистов. Кстати, «Вести» сделали об этом убийственный сюжет, который по выразительности съемки и комментария (автор В. Мартынов) стоит назвать репортажем недели. Что тем не менее вовсе не доказывает нынешнее преимущество «Вестей», которые с исчезновением Евгения Киселева и Юрия Ростова все же здорово сдали.

И ЦТ, и РТВ сделали первый шаг, развязав руки способным людям, но еще не сделали второго — не поставили заслон непрофессиональной работе. Наверное, не в последнюю очередь потому, что в обеих компаниях профессиональных людей можно перечесть по пальцам. И именно это, а не засилье работников КГБ было и остается главной бедой нашего ТВ. А все почему? С незапамятных времен существовали передачи не хорошие и плохие, а «нужные» и «вредные». Последние было легче сделать, чем выпустить в эфир. Чего же сегодня удивляться, что даже любопытные по фактам расследования Политковского так вяло и занудно сделаны, что их просто трудно смотреть.

Я понимаю, что эфир надобно чем-то заполнять. Но, кажется, выход найден. На РТВ давно, а на ЦТ с недавних пор появились достойные документальные ленты. И пусть они выйдут. Убожество всех этих «очень прекрасных» передач уже просто нестерпимо. На их фоне любая банальность «ТВ-прогресса» выглядит почти пристойно. Что вдвойне обидно: ведь бесплатный выход независимых компаний в государственный эфир может оправдать только их высокое по сравнению с собственными передачами ЦТ качество. А тут смотришь все это и к концу дня начинаешь думать: какие же из всех этих программ «более лучшие»?

Елена ЧЕКАЛОВА.

ЧЕЧЕНО-ИНГУШЕТИЯ

Политика замешана не только на нефти

Политическим скандалом обрастает в Чечне перевод Управления северокавказскими магистральными нефтепроводами из Грозного в город Тихорецк Краснодарского края. «В связи с нестабильной политической обстановкой в Чечено-Ингушетии» — так обосновал «для Москвы» необходимость перебазирования УСКМН его начальник В. Баев. Лишь 17 из 100 человек управления дали согласие на перевод из Грозного. Но юридический перевод, можно сказать, состоялся. Тем не менее в Чечне намерены воспрепятствовать этому. По расчетам местных экономистов, из-за перевода управления из Чечни республика лишится ежегодно 10 млн. рублей чистой прибыли.

«Российская империя хочет задуть свободу Чечни экономически», — утверждают в окружении Дудаева. — Но мы не позволим этого сделать».

Однако, по мнению независимых аналитиков, развал народного хозяйства Чечни вызван отнюдь не действиями сил извне, а все более обостряющимися противоречиями между политическими силами, приведшими Дудаева к власти. Не у дел оказалась правящая партия новой республики — Вайнахская демократическая; ее лидеров, известных активистов практически нет ни в парламенте, ни в правительстве Чеченской республики. Не оказалось в коридорах новой власти многих из активистов, рассчитывавших на это, из городов и районов, которые с оружием в руках днем и ночью со-

ставляли ударную силу Общенационального конгресса чеченского народа (ОКЧН).

Буйная политическая активность не оказалась адекватной их компетенции в хозяйственной, управленческой сферах. Дудаев и его ближайшее окружение сделали ставку на сверходиночные личности, с неприятия которых и начиналась «чеченская революция». К таким фигурам относится, в частности, Я. Мамодаев, крупный хозяйственник строительной отрасли бывшей «завгаевской команды», а ныне назначенный Дудаевым на ключевой пост председателя комитета по оперативному управлению хозяйством Чеченской республики.

Состоявшийся на днях у стен парламента митинг сторонников Дудаева резко критиковал генерала за «неправильную кадровую политику», которая, по их мнению, приведет к возрождению партийной номенклатуры. С этих же позиций в местной печати выступил и «главный идеолог чеченской революции» журналист Темешев.

В республике растет и без того огромная армия безработных, особенно среди молодых. Именно молодежь была основным источником пополнения национальной гвардии. Продолжается отток русскоязычного населения из республики. С начала года Чечено-Ингушетию покинули около 18 тыс. человек. Особенно много среди них специалистов машиностроительной и нефтеперерабатывающей отраслей, которые уже сегодня испытывают острую нехватку кадров.

Оживились дельцы теневой экономики, подталкивающие Дудаева на усиление связей с Турцией и Иорданией, где проживает большая чеченская диаспора.

«Комиссии из Москвы вызывают уже просто аллергия», — заявил генерал, отказавшись на днях принять очередную комиссию народных депутатов России, приехавшую в Грозный с пакетом предложений, содержание которого так и осталось неизвестным.

Зато с напряженным и ревнивым вниманием кабинет Дудаева ждет, чем закончатся переговоры ингушей с российским центром. Как известно, 97,4 процента принявших участие в недавнем референдуме ингушей высказались за существование в составе России, но при условии восстановления своей республики в границах 1944 года. Сегодня в Ингушетии уникальная политическая ситуация: она не имеет ни одного центрального органа власти, кроме общенационального Народного совета — общественной организации, которая и провела референдум. Как заявляют его лидеры, референдум проведен по предложению Ельцина, который, дескать, обещал после него и вынести окончательный вердикт. Ингуши считают: в самое ближайшее время российский президент поставит последнюю точку в законе о реабилитации репрессированных народов. В крайнем случае это должно произойти до 1 января 1992 года. Этой же точки ждут и карачаевцы.

Людмила ЛЕОНТЬЕВА,
собкор «МН».

Добро пожаловать в мир Delta

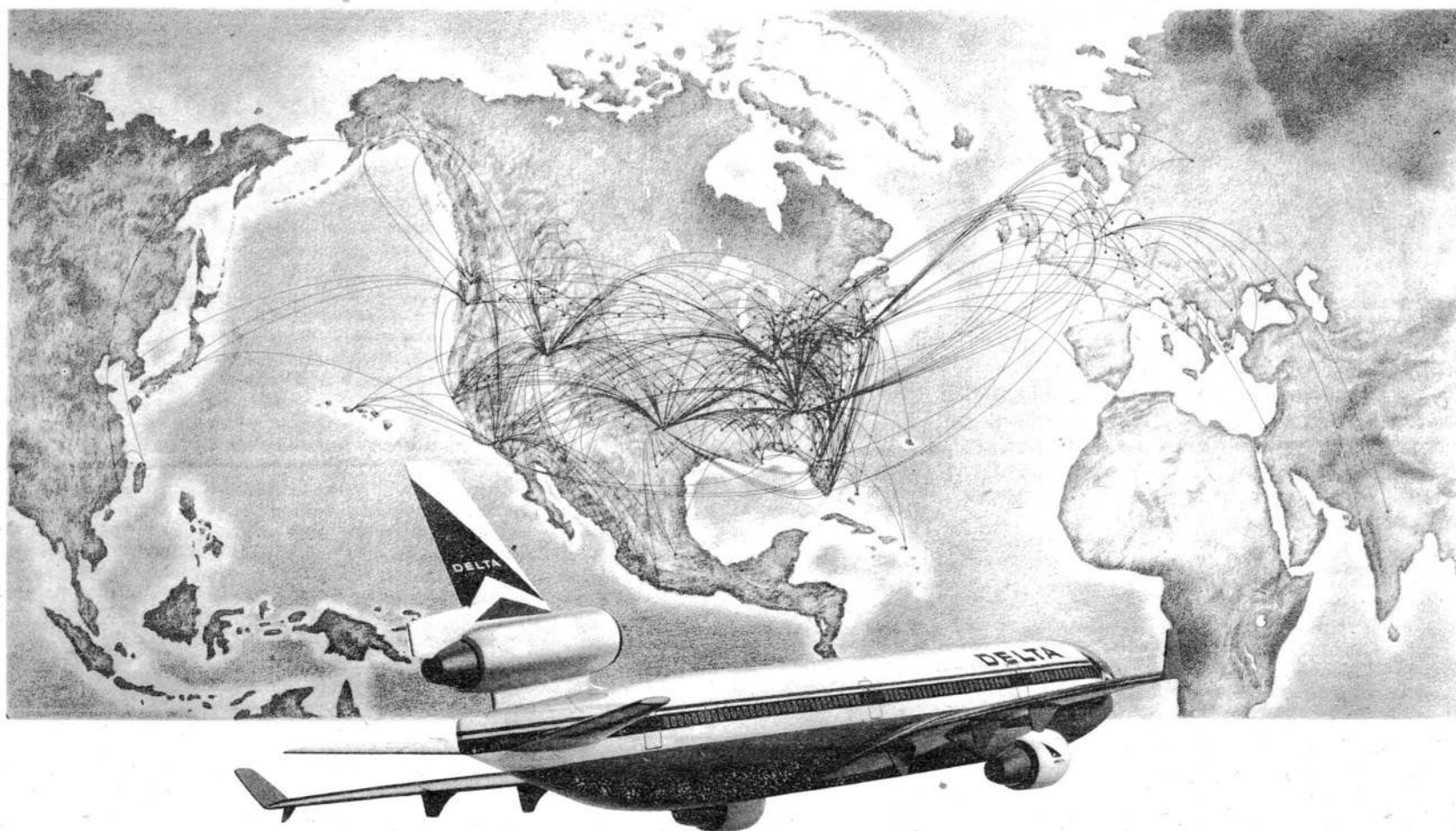

Слева направо: стюардесса авиакомпании Delta Бонита Карингола, первый пилот Тимоти Террелл, командир корабля Ларри Бэкон и стюардесса Стефани Аллен.

Мир стал теснее и атмосфера теплее теперь, когда Delta Air Lines приняла на себя обслуживание широкой сети трансатлантических авиалиний компании PAN AM, открыв новые рейсы из 21 города Европы, Ближнего Востока и Азии.

Delta стремится предоставлять своим пассажирам наилучшее обслуживание и самый широкий выбор услуг. Экипажи Delta везде, куда бы они ни летали, известны своей исключительной заботой о пассажирах и высоким профессионализмом.

Новые фейсы из Советского Союза

Теперь Вы можете совершить беспосадочный перелет из Москвы в Нью-Йорк или Франкфурт, откуда Delta доставит Вас в Вашингтон, Цинциннати, Атланту, Орlando или Майами.

По одному билету через систему воздушных линий авиакомпании Delta Вы сможете попасть в любой из 240 пунктов назначения на территории США.

Первая в США, первая в мире

Delta предлагает Вам широкие возможности для полетов, осуществляя рейсы в большее число городов США, чем любая другая авиакомпания. Ежедневно выполняя более 4800 рейсов в 300 городов 33 стран, авиакомпания Delta занимает первое место в мире по числу рейсов.

В чем еще мы первые

Расписание и удобства важны для пассажиров, но это лишь одна из причин, почему Вы выбираете

именно нас.

Среди крупнейших авиакомпаний мира Delta обладает самым современным парком новейших пассажирских авиалайнеров. Своим постоянным клиентам Delta предлагает и одну из наиболее щедрых систем привилегий и дополнительных услуг. Внимание, которое мы уделяем сервису, вот уже 17 лет подряд обеспечивает авиакомпании Delta наивысшую оценку по отзывам пассажиров среди ведущих авиакомпаний США*.

За дополнительной информацией и по вопросам бронирования авиабилетов обращайтесь в представительство авиакомпании Delta в Москве по телефонам: 253-2658, 253-2659, 253-2660.

И добро пожаловать в мир авиакомпании Delta!

DELTA AIR LINES
We Love To Fly And It Shows.

Расписание может быть изменено без предварительного уведомления. * На основании статистических данных по претензиям потребителей, подготовленных Министерством транспорта США. © Delta Air Lines, 1991.

ЧУДО ПОД ТАРУСОЙ

Вот уже четвертый год в поселке Заокском неподалеку от Тарусы профессор Джейкоб Миттлайдер и его студенты выращивают урожай, фантастические по своему изобилию и экологической чистоте. Пригласившая доктора Миттлайдера семинария христиан-адвентистов седьмого дня делает это в надежде, что замечательная его технология разойдется по всей России и тень голода навсегда исчезнет с нашего горизонта.

Уместно вспомнить, что аграрная мощь современных США, Канады, Австралии основывается на индустриальных сельскохозяйственных технологиях, родина которых — южная Украина. В XIX и начале XX века трансферт украинских зерновых технологий на целинные земли Кубани, Заволжья, Южной Сибири стал одним из источников экономического подъема царской России. Но с особенной силой их эффект проявился на целинных землях североамериканских прерий, где свободной была не только земля, но и общество.

Экономический кризис, разрушающий сами основы советской системы хозяйствования, грозит превратить бескрайнюю Россию в ноющую пустыню. В стране уже нет добрых земель...

На пороге этой грозной зимы мы просили ректора семинарии Милла КУЛАКОВА подробнее рассказать об удивительном методе профессора Миттлайдера и о том, как он помогает выжить.

— Почему при богословской семинарии создано сельскохозяйственное отделение? Просто этим мы хотим показать, что богословие и теология не изучение древних книг, которые не имеют никакого отношения к жизни современного человека. Священное писание современно в XX веке так же, как во времена Иисуса Христа. Христос, придя на нашу землю, сказал: «Я пришел, чтобы вы имели жизнь, и имели ее с избытком». Поэтому мы в нашем духовном учебном заведении хотим показать, как христианское видение мира может практически воплощаться в зримых, осязаемых и даже вкусных благословениях.

Профессор Джейкоб Миттлайдер в возрасте 75 лет трудится у нас на сельскохозяйственном отделении (его декан) каждый год с марта по октябрь — ноябрь. И он доказал практически, что в средней полосе России даже в непогожий год можно вырастить славный урожай независимо от исходного качества почв (в том числе и на землях, выведенных из сельскохозяйственного оборота). Суть метода — в создании искусственной двухслойной почвы (нижний слой — естественный грунт, а верхние 20 см составляются

чаще всего из песка и опилок) и сбалансированном питании растений.

В наше время основные сельскохозяйственные земли во всем мире не содержат необходимого количества питательных веществ, баланс между химическими элементами почвы нарушен. Поэтому каждый раз, когда Миттлайдер начинает выращивать культуру, он обогащает состав почвы. Большинство естественных почв требует постоянно вносить 6—7 элементов питания, бедная при двухслойном составе — до 12. Точность в соотношениях и дозировке удобрений — одна из главных характеристик метода. Универсальная технология Миттлайдера восстанавливает плодородие естественных почв и придает плодородие искусственным смесям.

Наше учебное поле — около 2 гектаров. С него мы собирали поочередно более 20 культур. За один сезон с одного куста помидоров — 5—6 килограммов. С одной грядки картофеля шириной 45 см и длиной 9 метров — 70 кг. Капусты кочанной с одной такой же грядки — 208—210 кг, моркови — 80 кг, огурцов — 250 кг. Это не преувеличение. В стеклянной теплице, где условия лучше, мы собрали 450 кг огурцов с такой же грядки, помидоров — 280—300 кг. Растут у нас и репа, фасоль, перец, баклажаны.

Профессор Миттлайдер говорит, что у него дома, в Америке, есть приусадебный участок около 6 соток. И с этого участка он круглый год кормит свою семью да еще троих сыновей. В день он тратит всего 30 минут на поддержку участка и уход за ним.

Метод Миттлайдера доступен каждому человеку. В самых неразвитых африканских странах он обучал ежемесячно 40—60 студентов. Теперь его выпускники — самые преуспевающие торговцы овощами. Миттлайдер продемонстрировал свой метод в 27 странах на всех континентах, обучил сотни специалистов. Три года назад он провел первую учебную программу в СССР, всего же подготовил 170 человек.

Метод привлекателен и для горожанина. Его можно внедрять прямо на балконе. Земли не нужно, можно привезти песок и опилки, перемешать их и получить искусственный грунт. А в магазинах у нас продается

достаточно минеральных удобрений. Сегодня все мы напуганы нитратами и видим выход из положения в возврате к органическому земледелию. Но возврат назад невозможен. В загрязненной среде органические материалы стали коллекторами и хранителями токсинов и ядов, накопившихся на поверхности земли. Кроме того, в органических удобрениях число питательных элементов неизвестно и заранее не сбалансировано. И голодное растение будет усиленно поглощать из почвы что попало, пытаясь восполнить дефицит микроэлементов. Поэтому зачастую овощи, выращенные на «чистой» органике, имеют высокое содержание нитратов.

Овощи Миттлайдера, выращенные на неорганических удобрениях, экологически чисты. В них достаточно микроэлементов, и поэтому нитраты быстро перерабатываются в белки и витамины. Растения, получающие полноценное и сбалансированное питание, не накапливают в плодах и корнеплодах тяжелые и радиоактивные элементы.

Совместно с факультетом овощеводства Тимирязевской академии мы обучаем и выдаем свидетельство мастера-овощевода после 12-недельного курса. Курс состоит из 7 часов практики и 2 часов аудиторных занятий ежедневно. Мы принимаем ежегодно на курс по 84 студента и готовы направлять наших выпускников в те центры и организации, которые хотели бы у себя наладить обучение по методу Миттлайдера.

Теплицы, подсобные помещения, ограда — все это сделано руками студентов сельскохозяйственного отделения в свободное время. А строители-крестьяне осыпали консервный мини-завод по переработке овощей. Единороги наши из-за рубяжки подарили нам консервную линию для овощей, а также морозильную камеру для кукурузы и других овощей.

Мы также построили котельную, и нам посчастливилось обрести в дар французское оборудование для отопления теплиц.

Ежедневно нам приходит очень много писем. Отвечать на каждое письмо индивидуально мы не в силах. Периодически стараемся сообщать о наших новостях, о сути метода профессора Миттлайдера. К сожалению, в очереди на обучение стоят сотни человек, которых мы не можем принять учиться на сельскохозяйственное отделение. Тем не менее мы готовы рассмотреть вопрос о приеме представителей крупных государственных организаций, которые могли бы потом отдать свои знания людям.

Чудо под Тарусой подается тиражированию!

Леонид СКОПЦОВ.

СООБЩАЕТ «БИЗНЕС-«МН»



Первые межбиржевые торги

На днях ведущий маклер «Нижегородской биржи» Федор Шкунов оповестил о начале первых торгов вновь созданного консорциума «Сибирское кольцо», объединившего биржи Западной Сибири, Урала, европейской части страны. — Чтобы провести эти торги, нам понадобилось наладить связи между брокерскими конторами, разработать общие межбиржевые правила торгов, приема документации и ее экспертизы, единые формы биржевых контактов, — рассказал вице-президент акционерного общества «Нижегородская биржа» Виктор Шурхин.

Торги по селекционной связи удались. Общая сумма выстав-

ленных товаров превысила 2 миллиарда рублей: химические продукты и радиоаппаратура, товары народного потребления и бумага, различное оборудование. Активное участие в заключении сделок приняли свердловская, тюменская, ноябрьская, томская, рудно-алтайская и тамбовская биржи. Второй этап межбиржевых торгов по «Сибирскому кольцу» пройдет 15 декабря, а последующие планируются еженедельно.

Арсений АФАНАСЬЕВ, Нижний Новгород.

Фото Евгения КОНДАКОВА.



Брокерская контора № 286 «Верблики», учредитель АО «Фарфор Вербилкок», предлагает услуги по реализации фарфоровой посуды и других видов товаров и услуг на универсальной бирже «Текстиль». Тел.: 587-25-34. 141930 Московская область, Талдомский район, п. Верблики.



Бланк-заказ

на подписку газеты «Бизнес МН» на _____ месяцев 1992 г

Фамилия, имя, отчество руководителя _____

Полное название организации-получателя _____

Индекс _____ Адрес _____

телефон _____ Количество комплектов _____

Подписная плата в размере _____ руб перечислена платежн. поручением на р/с №467533 в Машбанке, кор/счет 161608 в ОПУ ПСБ г.Москвы МФО 299082. Получатель — «Бизнес МН» № _____ от « _____ » _____ 199 г

Руководитель предприятия _____ Главный бухгалтер _____

М.П.

Уважаемые господа!

Брокерская фирма «Эмиссия» приветствует ваше новое начинание — экономическое обозрение газеты «Московские новости» «БИЗНЕС-«МН».

Мы хотели бы подписаться на «БИЗНЕС-«МН», а также закупать партия газет для реализации в Набережных Челнах, так как одним из видов деятельности «Эмиссии» является предоставление коммерческой информации о биржах, банках, предприятиях и т. д.

Мы желаем газете «БИЗНЕС-«МН» конкретности, информативности, оперативности, а самое главное — успехов.

Коммерческий директор «БФ «Эмиссия» В. Зимин. Набережные Челны.

От редакции. Мы решили напечатать это письмо не только потому, что нам, не скроем, было приятно его получить. В нашей почте это первое обращение такого рода от представителей тех новых деловых кругов, для которых, в сущности, мы и работаем. Разумеется, мы рады будем сотрудничать с брокерской фирмой «Эмиссия», как и со всеми, кто проявит аналогичную инициативу.

Мы уверены, что сотрудничество будет взаимовыгодным. А первым десяти корреспондентам, обратившимся к нам с такими же предложениями, мы гарантируем статус наибольшего благоприятствования и льготные условия контракта на распространение нашей газеты.

Относительно подписки напоминаем: купоны следует направлять прямо нам по адресу: 103829 ГСП, Москва, Тверская ул., 16/2, «БИЗНЕС-«МН». Подписная цена еженедельника на один месяц — 22 рубля. Для иностранных подписчиков — 20 долл. США.

«БИЗНЕС-«МН».

ТОЧКА ЗРЕНИЯ

С КЕМ ИМЕТЬ ДЕЛО ЕВРОПЕЙЦАМ?

Неожиданно быстрый распад Союза, похоже, поставил руководителей Европейского сообщества в тупик. Почти целый год им никак не удается сформировать свою политику в отношении бывшей сверхдержавы.

Иногда складывается впечатление, что сообщество просто плывет по течению происходящих у нас событий, время от времени предлагая разработать новый вариант крупномасштабного соглашения или, наоборот, отклоняя возможность его заключения, предоставляя помощь в рамках программы технического содействия или замораживая ее и т. д. Ему не хватает и решительности: регулярно на протяжении десятилетий Европейский парламент принимал резолюции, подтверждающие готовность признать полную независимость прибалтийских республик, как только они сами объявят о своем суверенитете. Но сделано это было лишь после подавления августовского путча, когда с момента провозглашения парламентом Литвы независимости прошло полтора года.

Медлительность можно объяснить, конечно, многими причинами. Представители комиссии ЕС чаще всего ссылаются, например, на собственную излишнюю бюрократизованность и стремление не вмешиваться во внутренние дела других стран. Понятно, что трудна работа более чем десяти тысяч сотрудников аппарата ЕС и решения согласовывать порой сложно. Существует и острая борьба между различными подходами. Но надо ли так уж сгущать краски?

А стремление не вмешиваться во внутренние дела, сохраняя статус-кво, уже весьма дорого обошлось Европе. Взглянем на Югославию. Разумно ли было руководству сообщества буквально до последней минуты выступать за сохранение единого государства на Балканах, опасаясь сепаратистских тенденций у себя дома? Лишь объективная реальность, уже свершившийся факт побудили признать сначала независимость Словении, потом Хорватии, а вскоре, возможно, последует Босния и Герцеговина.

Аналогично строится и политика в отношении суверенных республик, составивших СССР. Наиболее привлекательным, на первый взгляд, выглядит сохранение его как единого политического и хозяйственного образования. ЕС кажется, что в этом случае решается проблема правопреемника международных обязательств, гарантируется нераспространение ядерного оружия, предотвращается раскол вооруженных сил и т. д. Но ведь именно такая политика проводилась до последнего времени и в отношении Югославии. Чем она закончилась? ЕС вынуждено было ввести жесткие экономические санкции.

Механизм экономических санкций, будучи сам по себе весьма спорным (неясно, по какой из воюющих сторон он ударит сильнее), вряд ли в принципе применим в экстремальной ситуации к СССР. В отличие от Югославии в отношении нас не действует специальная программа помощи восточноевропейским стра-

нам ФАР, не наполнено реальным экономическим содержанием рамочное соглашение с ЕС, не функционирует развернутый механизм кредитного взаимодействия (замораживание этих проектов как раз и предусмотрено механизмом санкций). Со стороны ЕС сотрудничество с нами ограничивается сейчас, пожалуй, лишь предоставлением текущих кредитов для предотвращения банкротства и безвозмездными поставками продовольствия. Неизвестно еще, каким бумерангом может ударить по самой Западной Европе свертывание и этих контактов.

ЕС должно действовать сейчас

Шанс у него воистину уникальный. Ведь стремление «войти в Европу» и получить оттуда спасительную помощь овладело умами лидеров всех территорий бывшего СССР, причем далеко не только европейских. Без преувеличения можно сказать: каким захочет нас увидеть ЕС, такими мы и будем. Как же должна выглядеть наша одна шестая часть суши с точки зрения самих европейских долгосрочных интересов?

Главное состоит в том, чтобы с этой территории не исходила угроза войны. Политическая же стабильность во многом зависит от обеспечения определенного минимума благосостояния. Поэтому характер действий ЕС должен зависеть от того в каких условиях отдельные регионы СССР быстрее ощутят экономический подъем: в рамках «сообщества суверенных государств» или вне его. Анализируя собственный опыт и сопоставляя заявления руководителей отдельных республик, эксперты ЕС все больше убеждаются, что достаточно быстрый успех рыночных реформ возможен только внутри самих национальных образований. Они должны быть свободны от многостороннего, контролируемого центральными и республиканскими органами хозяй-

ственного соглашения, которое сдерживает развитие взаимных связей на основе частного предпринимательства.

Вполне понятно, что такой подход может быть одобрен Европейским сообществом при соблюдении двух условий. Первое — нерушимость границ между республиками при всей их очевидной спорности. Второе — определение правопреемника экономических обязательств по отношению к странам Запада. ЕС придется проявить филигранное мастерство, действуя методом поощрений (и в меньшей степени — санкций), чтобы способствовать подлинно мирному разделению республик, стимулируя в них в то же время стремление к «прыжку в холодную воду», то есть в рыночные реформы.

Кто сыграет роль правопреемника?

Представляется весьма целесообразным, чтобы эта роль перешла к России. Речь идет не только и не столько об определенных преимуществе, которые будут вытекать для России из перехода под ее юрисдикцию трех рамочных и более 240 отраслевых соглашений с западноевропейской группировкой и с ее странами-членами. Россия должна будет взять на себя и весь существующий союзный долг. Собственно, к такой позиции (правда, весьма осторожно) Запад сам постепенно склоняется: ведь договориться о разделе долга между республиками еще далеко не значит добиться его выплаты в условиях, когда валютные запасы продолжают таять. Конечно, России первоначально понадобятся дополнительные кредиты со стороны ЕС, однако сам старт радикальной российской реформы явится гарантией возврата долга. Ее успех наверняка приведет к притоку западноевропейского частного капитала, что позволит весьма быстро сократить задолженность.

Существование межреспубликанских экономических и политичес-

ких институтов в принципе позволяет ЕС и дальше поддерживать с ними контакты на прежней правовой базе. Но это скорее напоминает страусиную политику: межреспубликанские структуры могут не сегодня, так завтра исчезнуть, да и сейчас уже реальная власть перешла к республикам. Настоятельно требуются нетрадиционные формы контактов. Весьма эффективной может быть, например, идея заключения соглашения между ЕС и группой государств (суверенных республик), как это сейчас имеет место между сообществом и 68 развивающимися государствами Африки, бассейнов Карибского моря и Тихого океана (АКТ). Такой оригинальный подход позволил бы примирить краткосрочные внешнеэкономические интересы отдельных республик, а имеющийся опыт АКТ в области внешнеэкономических поставок (система «Стабекс») и производства минерального сырья (система «Сисмин») укрепил бы их экспортные возможности.

Альтернативы и выгоды

Если же ЕС упустит этот шанс, то уже в ближайшем будущем оно ощутит неконтролируемое стремление республик заключить с ним собственные, по возможности более льготные соглашения. Сможет ли оно проводить неизбежную в такой ситуации селективную политику, когда далеко не одинаковы интересы самих государств ЕС по отношению к той или иной республике бывшего СССР, — на этот вопрос трудно дать однозначный ответ. Поэтому, не делая ставку на ответственное сохранение территориальной целостности и единства бывшего Союза и не дожидаясь тем самым повторения югославского варианта, Европейскому сообществу необходимо продуманными шагами способствовать мирному, политически и экономически обоснованному отделению друг от друга суверенных государств.

Не только для нас, но и для ЕС это принесет несомненные выгоды. Но чтобы получить их и гарантировать свою собственную безопасность, странам сообщества придется поступиться некоторыми своими текущими интересами, которые толкают их к сохранению единого Союза: например, гарантированным централизованным снабжением энергоресурсами (именно с этих позиций ведет сейчас, к сожалению, ЕС переговоры по европейской энергетической хартии) или опасением конкуренции со стороны потенциальных российских экспортеров. Слишком велика ответственность Западной Европы за то, что происходит на всей территории от Атлантики до Тихого океана, слишком тесно мы все связаны.

Владимир КОРОВКИН,
кандидат экономических наук.

Тревога рядом с надеждой

**Мировая пресса
о белорусской
договоренности**

«Минское заявление» нанесло последний смертельный удар по Советскому Союзу — такова общая реакция за рубежом на создание Содружества независимых государств.

С образованием СНГ на Западе связывают определенные надежды. Премьер-министр Швеции Карл Бильдт предлагает рассматривать его создание как попытку предотвратить конфликт между Россией и Украиной. Сходную позицию занял министр иностранных дел Австрии Алоис Мок. «Если даже не все республики будут участвовать в СНГ, — заявил он в телеинтервью, — его создание является все же позитивным фактором».

В том, что деятели, еще вчера определенно высказывавшиеся в пользу сохранения в том или ином виде СССР, сегодня приветствуют создание СНГ, нет ничего удивительного. В создавшихся условиях СНГ видится им как единственный, судя по всему, способ уберечь бывший Союз от полхаоса и гражданской войны.

Вместе с тем зарубежные отклики на последние события СССР с точки зрения серьезной тревогой. Госсекретарь США Бейкер заявил, что наряду с открывающимися возможностями существует огромная опасность, связанная с переменами. По его словам, «может возникнуть ситуация, немногим отличающаяся от той, которую мы наблюдаем в Югославии, однако с ядерным оружием». Против хаотического распада СССР выступил министр иностранных дел Франции Р. Дюма. Крайне осторожную позицию заняли правительства ФРГ, Великобритании, Японии.

«Проблема распада СССР — это прежде всего проблема распространения ядерного оружия», — подчеркивает «Вашингтон пост». В связи с этим в Вашингтоне было заявлено, что США хотели бы, чтобы советское ядерное оружие было сосредоточено на территории России для безопасного хранения.

В японских финансовых кругах полагают, что образование СНГ ли окажет прямое воздействие на предоставление экономической помощи, поскольку соответствующие договоренности уже были достигнуты. Вместе с тем там считают, что возможное углубление экономического смятения в бывшем СССР способно вызвать прекращение потока новых субсидий со стороны Запада.

А. П.

ОТ НАШЕГО КОРРЕСПОНДЕНТА

После контракта за «круглым столом» коммунистических властей с оппозиционными силами и пика разгула гиперинфляции в Польше на рынке прессы появилось около 500 новых названий. Спустя два года большинство из них читатели успели забыть навсегда.

Я долго не мог привыкнуть к исчезнувшему почти в одночасье утренним очеркам к киоску «Рух», где продают всякую всячину, но прежде всего газеты. Хотя в Польше и была развита традиционная и для нас подписка, варшавяне, например, с большим удовольствием покупали периодику сами. Причем по целой пачке: четыре-пять ежедневных газет и два-три еженедельника.

Теперь все иначе. У каждого только своя газета и, может быть, еще еженедельник. Выбор периодики велик. Но рынок есть рынок. Выживает не только экономически сильный, но и тот, кто может предложить лучшее. В газетах, которые можно купить в шесть утра, встречаешь полуночные новости со всего мира. Быстро расходятся «Газета выбора», а еженедельный журнал

Польша: кто правит бал на рынке прессы?

«Впрост», издаваемый в Познани и распространяемый по всей Польше, вообще чаще приобретаешь из-под прилавка.

Вторгнувшийся два года назад в страну рынок со своими свободными и договорными ценами астрономически взвинтил стоимость бумаги, типографских и почтовых услуг. Не успевшие подготовиться к «шоку» редакции, многие из которых (прежде всего региональные, партийные) существовали на дотации, оказались способными только на одно: повышать цену. И чуть ли не с каждым номером. Помню, как популярный и в Советском Союзе польский «Экран» вдруг стал стоить не 45 злотых, а 80. Через несколько месяцев его цена тянула не на одну тысячу. Естественно, журнал приказал долго жить. Очень многие «погорели» на подписке, которая раньше была показателем стабильности, в новых условиях оказавшись лишь обязательством перед читателем, который лишь получал номер подчас в десять раз дешевле его себестоимости.

Но ведь газеты и журналы появляются в киосках, даже процветают. Как это удается? Реклама, как оказалось, не только двигатель торговли, но и основа для финансового

спокойствия редакции. Одним, как «Газета выбора», она позволяет выпускать уйм бесплатных приложений: региональные издания, для автомобилистов, субботне-воскресные, фестивальные, ярмарочные. Другим же, как, например, изданию «Впрост», — держать сравнительно низкую цену при большом объеме. Третьим — и вовсе выпускать бесплатные издания, что характерно для появившихся в разных районах Варшавы газет и специализирующихся на объявлении изданиях.

Так что каждый выкручивается, как может. Но время неизбежной на первых порах кустарщины проходит безвозвратно. И многие издания обзавелись постоянными доходами. И здесь опять приоритет отдан рекламе. Популярная молодежная газета не устает напоминать о лучшей продукции «Шарпа». Еще одна варшавская газета стала посредником в реализации западной электронной техники. Другой столичный еженедельник выкупил у национального банка право на эмиссию серии коллекционных монет, с продажи каждой из которых имеет доход 100 тысяч злотых (9 долларов).

На рынок прессы как из рога изо-

билиа хлынул поток детективов, журналов «только для взрослых» и с явно эротическим направлением. Даже первый на официальном рынке журнал для мужчин «Пан» затерялся на фоне глянцевого обложки, демонстрирующей прелести прекрасного пола. Завоевывать рынок кинулись и американские журналы, но с небольшим успехом. Читателя все-таки интересует то, что происходит в Польше.

Однако все, что касается участия иностранного капитала, вызывает здесь тревогу. Выступив за ликвидацию информационной монополии коммунистов, новые власти непроизвольно готовят почву для монополии новой. Одна из последних новостей: ликвидационная комиссия рабоче-издательского кооператива «Праса — Ксенжка — «Рух» (того самого концерна бывших монополистов) постановила продать за 40 миллиардов злотых «Дзенник заходни», наиболее доходное издание концерна. Покупателем стало общество «Праса Шленска», в котором половина собственности принадлежит французскому пресс-магнату Роберту Эрсану. До того у Эрсана уже была значительная доля (от 46 до 51 процента) в солидной «Шчепинсполитой» и еще в пяти

местных газетах. И хотя антимонопольный комитет успокаивает, будто бы польской прессе не грозит монополия Эрсана, комментаторы прямо говорят, что у этого комитета нет опыта в выявлении монополистов прессы.

Тревогу бьет и пока еще раздробленный союз польских журналистов. Его председатель Мачей Иловецкий считает, что с рынком возникла совершенно новая правовая ситуация. Пока государство было главным работодателем, журналисту даже с умеренными способностями и с приличной зарплатой можно было дотянуть до пенсии. Теперь же новые владельцы изданий полагают, что в редакциях слишком много журналистов, которые умеют слишком мало. В самой Варшаве сейчас около 500 безработных журналистов. Все еще продолжают появляться новые газеты, но их редакторы хотят только лучших.

Валерий МАСТЕРОВ,
наш собкор.

Варшава.

На первых этажах

Агентство печати София-пресс пригласило в столицу Болгарии журналистов тех изданий, которые в дни августовского путча выпускали «Общую газету», и организовало встречи, где обсуждались вопросы: возможен ли новый путч и как его предотвратить? Приехавшим в Болгарию хотелось понять, как живет страна, прошедшая часть предстоящего нам пути.

Улицы Софии могут кое-что рассказать о том, какие страсти полихали здесь недавно. На стенах обрывки листовок: «Долой БСП!», «Да — СДС!...» На опустевшем мавзолее Димитрова (его тело год назад кремировали) пятиконечная звезда и фашистский знак, а между ними знак равенства, надпись: «Самый шикарный туалет Европы...»

Впрочем, страсти к наскальным (или пещерным?) надписям в последнее время поутихли, и в пескоструйной установке, которую несколько раз привозили к мавзолею, нужды нет. Сейчас, похоже, люди с большим интересом рассматривают витрины, где выставлены всевозможные сорта колбасы и сыра, фрукты, модная одежда... Дорого, конечно, но ведь есть. Появились новые объявления: можно без забот (заботы берет на себя фирма) съездать на пару дней хочешь — в Вену, хочешь — в Стамбул... С лотков прототипов сборники законов и инструкции — что надо знать коммерсанту, начинающему свое дело; самоучители английского языка. В центре Софии кипит работа: по-

ИЗ ЖИЗНИ НАЧИНАЮЩИХ

двадцать и первые этажи переоборудуют под магазины, кафе, мастерские, офисы... С разных сторон слышно: «Год назад у нас было, как у вас в Москве, — в магазинах ничего нет, люди раздраженные. Сейчас — другое дело».

Гарантии устойчивости

Московских и петербургских журналистов принял Жельо ЖЕЛЕВ, президент Болгарии.

«За два года, прошедших после отставки Живкова, противостояние Союза демократических сил (СДС) и Болгарской социалистической партии (БСП) резко развелось общество «влево» и «вправо». В этих условиях роль устойчивого центра выполнял институт президентской власти. И хотя за минувшее время сменилось два правительства — однопартийное и многопартийное, основная линия развития оставалась неизменной, экономическая реформа двигалась вперед...»

На нашей недавней встрече в Москве с Борисом Ельциным я постал обратился к его вниманию на то, что экономические преобразования нуждаются в поддержке и профсоюзам, и политических партий — они должны заранее дать обещание (желательно письменно!) не совать палки в колеса на трудном подъеме... Шаги такого рода помогли болгарской реформе. Была создана трехсторонняя комиссия — правительство, работодатели, профсоюзы. И после горячих дискуссий профсоюзы обещали не эксплуатировать грядущие издержки реформы — дороговизну, безработицу и т. п. Лидеры парламентских фракций также подписали соглашение: возникающие трудности никто не будет использовать в демагогических целях. Договор с прессой? Нет, не заключался. Конечно, велик соблазн ограничить ее свободу. Временно, конечно (смеется). Но мы хорошо знаем, как временные запреты легко превращаются в постоянные, а в результате общество лишается возможности видеть изъяны своего развития...

Общепризнано: пресса — четвертая власть, она может заставить уйти в отставку любого политика, любое правительство. Между тем эта власть не выбирается. Парламент и суд выбирают, а печать — нет. Видимо, самому журналистскому корпусу предстоит отработать механизм, который не позволит могучему оружию попадать в недобросовестные руки».

Армия — не в тягость стране

Здание министерства обороны стоит недалеко от центрального комитета БСП (бывшей БКП). Горячие головы оппозиции долго считали, что между этими домами есть подземный ход, по которому генерал Джурев тайно ходил к генсеку Живкову. Сейчас выяснилось, что такого хода нет, единство армии и партии осуществлялось менее романтичными способами. С 1934 года министром обороны в Болгарии всегда был военный генерал, а вот в 1991 г. впервые стал штатский, человек, который в недавнее время разрабатывал концепцию экономической реформы.

Димитр ЛУДЖЕВ, министр обороны:

«Я думаю, что разделение мира на военные и полувойенные блоки закончилось. Мы хотим установить нормальные отношения со всеми своими соседями. До недавних пор Турция считалась нашим противником. Сейчас мы свободно встречаемся с турецкими военными, обмениваемся информацией, участвуем в военных учениях. То же самое можно сказать о наших отношениях с Грецией, Румынией, государствами бывшего Советского Союза. Конечно, нас очень тревожит то, что происходит в Югославии...»

Пока мы топчемся перед дверью, ведущей к новым экономическим отношениям, страны общей с нами судьбы, кто, как и мы, с трудом выбирается из-под обломков тоталитарного строя, эту дверь, похоже, открывают.

Новая ситуация в мире позволяет значительно сократить армию. Принцип разумной достаточности — не на словах, а на деле — становится центром нашей оборонительной концепции. И потому армия перестает лежать тяжким, неудобным грузом на экономике страны».

Оппозиция необходима

Александр ТОМОВ, руководитель теневого кабинета парламентской оппозиции, заместитель председателя БСП, принял нас в здании ЦК социалистической партии. С башни этого дома недавно вертолетом снимали пятиконечную звезду; нижние окна в подпольях: дом поджигали. Но внутри порядок: звонят телефоны, составляются справки...

«На последних выборах в парламент социалистическая партия получила 106 мест против 110, которые имеет Союз демократических сил. Да, мы в оппозиции, но оппозиция наступает на пятки правящему блоку. Это не означает, что мы любыми путями будем стремиться на-

рушить существующее равновесие. И получив большинство в парламенте, и находясь в оппозиции, БСП стремится продолжать движение Болгарии к демократии мирным путем.

Оппозиция, однако, для того и существует, чтобы критиковать центр, предлагать альтернативные варианты и бороться за их осуществление. Мы, естественно, удовлетворены, что «отпуск» цен прошел сравнительно спокойно, не вызвал взрывов. Но мы ясно видим, что принятых мер недостаточно. Пока интенсивно заработал импорт, а внутреннее производство продолжает падать. Реформа происходит «сверху», из Софии; нужно ее децентрализовать. Сейчас требуется иначе, чем прежде, строить бюджет страны.

Ненормально складываются экономические отношения между Болгарией и ее традиционными партнерами — восточноевропейскими странами. Долларов нет ни у них, ни у нас, и потому рынок строится на первобытной основе: болгарские поросята за башкирский мазут. Так ли трудно определить паритет: лев — рубль? Этим и должны заняться правительства — и ваше, и наше!»

Не ищите хороших капиталистов

Андрей РАЙЧЕВ, директор Национального центра изучения общественного мнения:

«В феврале 1991 года болгарские магазины напоминали музеи: люди заходили, смотрели и ничего не покупали. А на полках царил изобилие — торговцы попридержали товары, а затем выбросили. Правда, и покупатели не сидели сложа руки:



В одном из магазинов Софии.

коптили, сушили, «закатывали» банки (подсчитано, что перед скачком цен на каждого болгарина приходилось по 300—400 банок разных консервов). Все это смягчило удар. Люди, конечно, возмущались, читая ценники, говорили в сердцах: «Пошли вы все к черту», но социального взрыва не произошло. Многие даже испытали чувство облегчения: кончилась неопределенность, пришла ясность.

Сегодня каждому жителю Болгарии (думаю, что и России) предстоит поменять привычные представления. Вряд ли кому-то удастся усидеть на прежнем месте в тихой конторе, переключившись с места на место ненужные бумажки. Конторы закрываются. И чтобы не умереть с голоду, придется теперь вставать в 7 утра, подметать улицу или разносить газеты. А если где-то сломался водопроводный кран, придется стать в очередь желающих этот кран починить. А не наоборот — как сейчас. Человек должен идти к мясорубке и лезть в нее. Человеку посттоталитарного общества предстоит научиться продавать свой труд. Только потом он начнет требовать соблюдения своих прав, прижимать работодателя и т. п.

Приватизация у нас явно задерживается. Потому что бывшая оппозиция — СДС — как чумы боится, что БСП — бывшие коммунисты — из политических лидеров перейдут в лидеры экономические. Но по-другому произойти не может: у этих людей деньги, умение управлять. Демократы боятся, что у новых капиталистов дурное прошлое, что они циники и прагматики... Да где они видели хороших капиталистов в период первоначального накопления капитала? Возможно, третье или четвертое поколение успокоится, образуется, полюбит животных и симфоническую музыку, почувствует вкус к благотворительности. Но для этого должны пройти годы...»

Московские и петербургские журналисты вернулись из Софии домой в конце ноября. Экономический взрыв оставался на месте. Странным образом (в отдалении друг от друга) выяснили между собой отношения президент России и вице-президент, металась из крайности в крайность приватизация жилья в Москве (то за большие деньги, то бесплатно), цены в государственных магазинах росли, но не было ясности: это либерализация или просто так? И, конечно, ходили разного рода слухи: в конце года что-то произойдет, кто-то больше терпеть не станет. Кто? Армия, партocrats, националисты?..

Нам оставалось вспоминать «Общую газету» и завидовать болгарам.

Владимир ШЕВЕЛЕВ, София — Москва.

Путь наверх



Табличка с названием «Улица д-ра Бутроса Гали» красуется в каирском пригороде Гелиополисе. Это память об одном из премьер-министров Египта, дедушке нового генсека ООН. Называть всех старших сыновей Бутросами — семейная традиция в аристократической семье египетских христиан-коптов Гали.

В этом году пост руководителя ООН потребовала для себя Африка, представитель которой этой должности пока не занимал. И на всем «черном континенте», пожалуй, не нашлось другого достаточно известного деятеля, который настолько подходил бы на роль интернационалиста, как нынешний заместитель премьер-министра АРЕ по международным связям,

Египтянин Бутрос Гали — новый глава ООН

государственный министр по делам эмиграции и египтян за границей.

Свободно говоривший на французском и английском, получивший образование в Сорбонне, имеющий список ученых степеней и научных работ на 21 странице, Бутрос Гали одновременно представляет в международном сообществе несколько переплетающихся культур. Белый африканец, арабский христианин, он женат на обаятельной даже в преклонном возрасте еврейке, получившей при рождении имя Лия, а после крещения названной Марией. Женат, кстати, по любви, которая, по утверждению Лии-Марии, не ослабевает с юных лет. В немногие часы досуга (отпуска он не брал со студенческой скамьи) Бутрос Гали любит читать, слушать классическую музыку, играть с соседскими ребятишками, заниматься верховой ездой и... летать на самолете, поскольку имеет любительские права пилота.

Блестящую научную карьеру профессора и доктора юридических наук он сменил на политическую в 1974 году с легкой руки тогдашнего президента Анвара Садата, который сделал его ведущим участником переговоров о мире с Израилем. Особую гибкость в сочетании с бульдозерным упрямством Б. Гали продемонстрировал в попытках урегулирования нескольких

НАЗНАЧЕНИЯ

африканских и межарабских конфликтов.

Имя Бутроса Гали появилось в списке претендентов на должность генсека ООН как-то случайно и якобы неожиданно для него самого. На сессии Организации африканского единства, проходившей в Нигерии в июне, был подготовлен список из пяти кандидатов. В последнюю минуту, вспомнив о постоянных требованиях Франции видеть на этом посту франкоязычного деятеля, участники сессии решили включить и шестое имя. По свидетельству очевидцев, президент Заира Мобуту Сесе Сесе, обведя взглядом зал, остановился на Гали и громко-гласно заявил: «Вы!»

Египтянин нарушил негласную традицию поведения претендентов на главный пост в ООН. Многих удивила организованная им и египетским руководством напористая предвыборная кампания, в ходе которой Гали посетил важнейшие столицы мира, рекламируя свое стремление «оживить» ООН.

Утверждению Бутроса Гали не помешал ни его почти 70-летний возраст, ни довольно злобные протесты со стороны Ирана и Израиля. Иран имеет крайне натянутые отношения с Египтом, а Израилю не хотелось бы видеть во главе ООН араба.

Михаил КРУТИХИН, Каир.

№ 50, 15 декабря 1991 г.

СВОЯ КОЛОКОЛЬНЯ

Не будем учить дедушку кашлять

Татьяна ТОЛСТАЯ



Наше всегданнее российское низкопоклонство перед Западом, как известно, претерпело в последние десятилетия некоторые изменения. Раньше мы с удовольствием низкопоклонствовали перед Европой, а теперь — перед Америкой. Раньше нам как нации нравились высокий уровень образования и чистые улицы заморских городов, парижские моды и английский юмор, и вообще — старые камни Европы. Теперь мы предпочитаем массовую культуру, стандартные закусовые, свободную одежду и свободные манеры, и вообще все новое, техническое и доселе неслыханное. Правда, и раньше у нас были некоторые трудности с перениманием чужеземных культур, и сейчас напряженка. Дело даже не в нищете нашей, а в особом устройстве наших мозгов, в какой-то российской извилине, которая составляет, конечно, нашу национальную прелесть, чисто славянский шарм, привлекая к нам внимание других народов, как заметил еще Гоголь. Нет, еще до него — в аллегорической форме — баснописец Крылов. «Мартышка и очки»: понохает, на хвост нанижет — очки не действуют никак. Это, безусловно, про нас. Скажем, американец покупает компьютер, чтобы с помощью него деньги зарабатывать, а мы — чтобы играть в крестики-нолики. Американец покупает японскую машину, потому что она экономно расходует бензин, а мы — чтобы сосед ворочался в постели, подсчитывая, сколько десятилетий ему надо работать, чтобы раскошелиться на такую покупку. Американец ест в закуской Макдоналдс потому, что в ней очереди нет, а мы — вот именно потому, что очередь есть, что в ней надо отстоять три часа, а мы любим преодолевать трудности. И вообще американец надевает очки на лоб, а мы — на хвост. И уверяем себя и других, что видно отлично и даже открылись какие-то новые горизонты.

Собственно, эта пространная преамбула нужна мне, чтобы задать — неизвестно кому — риторический вопрос: каким образом мы собираемся переносить на родную почву, на язык родных осин идеи американского феминизма, которые, как я полагаю, станут у нас все популярнее? Феминизм в двух словах, как известно, не опишешь, тем более что различные группы борцов за женское равенство и освобождение от мужчин-поработителей придерживаются порой противоположных точек зрения на существо дела: одни считают, что женщины

от мужчин ровно ничем не отличаются — так, маленькой презренной деталькой, а другие — что женщины от мужчин отличаются настолько разительно, что даже просто понять друг друга они не могут и не смогут никогда. Но и те, и другие очень агрессивны.

Что же мы от них собираемся заимствовать? Несколько примеров. Несколько лет назад советские женщины добились запрещения использовать женский труд в особо тяжелых условиях, скажем, в шахтах. В это же самое время американские феминистки добились права работать в самых тяжелых условиях, а именно, в шахтах, на шахтах... Советские женщины, слава Христу, могут не служить в армии. Американские женщины с боем и криком добились этого права. Наши женщины жалуются, что перевелись, так сказать, мужчины-рыцари, мужчины-джентльмены: никто тебе манто не подаст, место в транспорте не уступит, в дверь вперед себя не пропустит. Американские же феминистки, попробуй им подать одежонку — завизжат не хуже Соловья-разбойника, а если кто посмеет обратиться к ним с ласковыми словами: милочка, лапочка и так далее, — пишут в газеты возмущенные письма, ну и конечно, публикуют пособия по обращению с нахалами. В пособиях, например, учат девушек: если какая-нибудь сволочь посмела назвать тебя «милочкой», четко и сердито отвечай: я не милочка, а человек, профессионал, гражданка, не хуже тебя и так далее. То, что у нас воспринимается как джентльменство, здесь именуется покровительственным отношением, и с этим злом предлагается бороться. Наши женщины хотели бы иметь возможность больше времени уделять семье, детям, своей внешности, облегчить домашний труд. Американские феминистки требуют, чтобы с детьми сидели мужчины, а они, женщины, чтобы работали всюду, где пожелают.

Некоторые утверждают, что не надо заботиться и о внешности, что и красоты не бывает, что идея красоты выдуманна коварными владельцами косметических фирм, чтобы наживаться на дурочках, которые поверят, что и впрямь губная помада, румяна, всякая там тушь делают женщину привлекательной. Мысль о том, что женщина, вообще говоря, должна быть женственной, мягкой, доброй, мягкой, деликатной и так далее, вызывает у американских феминисток либо презрительное фырканье, либо гневные крики. И

выражение «прекрасный пол» звучит для них хуже заборной ругани. Работу в массах они провели основательную, и не без результатов. Так, читаю в американской газете о том, как продвинулась эмансипация в тех семьях, где мужья, кормильцы, угнетатели воевали в Персидском заливе и отсутствовали три месяца. Одна женщина настолько выросла как личность, что когда у нее засорилась раковина на кухне, она сама — САМА!!! — вызвала по телефону слесаря. Другая — вот ведь умница, а ведь ей каких-то тридцать лет, совсем крошечка, — положила чек в банк. И тоже сама. Руками. И вот, пишет газета, поскольку эти и многие другие женщины так неузнаваемо повзрослели за время отсутствия своих мужей, и те, вернувшись, их не узнают, то организована психологическая служба, которая должна помочь восстановлению и воссоединению семей.

Конечно, это крайности. И таким, прости Господи, дурам феминизм, наверно, пойдет на пользу. Но когда американские рецепты предлагаются русской женщине, которая, как известно, коня на скаку остановит, в горящую избу войдет, да и сама пахнет на всю семью не хуже коня, которая сама и мать, и отец, и банк, и слесарь, и семижильная добытчица, и защитница, и утешительница, — когда ей предлагают работать еще в два раза больше, а в мужчине видеть врага, а всяческие там мечты об отдышке, женственности и детях отринуть как мешанские и отсталые, — и когда эти рецепты исходят от — будем говорить прямо — зажавшихся и ухоженных дам, выросших в теплой обстановке, тогда все это становится особенно смехотворным, оскорбительным и нелепым. Уметь вызвать слесаря по телефону — ценное умение в американской жизни, но совершенно бесполезное у нас, ибо в России на другом конце провода слесаря попросту нет. Американка учится класть чеки в банк, русская же женщина знает, что банк с громким правительственным хохотом отнимет вложенные деньги и — ищи ветра в поле. Американка требует разделить ее возмущение, когда мужчина подает женщине пальто. А в России-матушке и пальто-то нет, да и мужчины на вес золота. И не мужчина поработил женщину, а общество поработило человека. И худшее, что мы могли бы сделать, — добавить к нашему общему развалу и хаосу модную глупость иных миров, приняв ее за откровения цивилизации. Не будем учить дедушку кашлять.

... Приехали в южный город на кинофестиваль веселье, беззаботные актеры. Поселили их на бывшей даче Сталина. За ужином между первым тостом и вторым стали рассказывать страшные истории, в частности, про то, что Сталин на самом деле вовсе не умер, а был погружен в анабиоз. Тут выяснилось, что кончилось спиртное. Администратора послали в угловую комнату пошарить в холодильнике, в этот момент раздался удар грома, и обитатель роскошной дачи, спавший уже много лет, вдруг проснулся.

Уверена, что многие читатели, еще не успевшие посмотреть одесский фильм «И черт с нами!», уже знают о нем по газетным публикациям. Даже в наше весьма неблагоприятное для кинематографа время, когда вместо ста сорока лент стало сниматься едва ли не четырехста, но до экрана добираются единицы, а остальные где-то оседают, проваливаются в черную дыру забвения, — даже в это время фильм драматурга Игоря Шевцова и режиссера Александра Павловского не мог не привлечь к себе внимания.

КОГДА СПЯЩИЙ ПРОСНЕТСЯ...

ПРОСМОТРОВЫЙ ЗАЛ

«И черт с нами!» был снят накануне путча. Однако в нем точно предсказаны его приметы: восторг ветеранов, приветствующих твердую руку, захват телевидения и даже возглавляющий переворот комсомольский функционер, похожий по повадкам и лексиконом на председателя ГКЧП.

Впрочем, угадать все это было не так уж сложно. Весь минувший год наше кино, в том числе кинокомедия, кажется, только и делало, что пророчило переворот. То в «Имитаторе», то в «Системе Ниппель» появлялись танки, возникли перестрелки, очень часто местом действия избирался сумасшедший дом (аллегория вполне ясна), периодически заглядывал на огонек и сам Иосиф Виссарионович. Кажется, к этой страшной фигуре наше кино всерьез еще и не подступилось, а образ уже растиражирован в десятках боевиков, эксцентрических кинокомедий. Легко догадаться, что же самое может повториться и с Лениным: не решаясь, не умея или попросту не желая осознать весь трагизм этой личности, кино начнет попросту хихикать над картавым человеком в потертой кепке.

И потому фильм «И черт с нами!», кажется, довольно точно отражает состояние нашего кинематографа, а в какой-то степени и общества в целом в момент до и после путча.

Сейчас наш быт во многом определяют нравы кооперативного ларька. Блеск и нищета его перенесены на экран, в котором тоже правит сегодня бал рыночное кино с его списанными с заграничных боевиков сюжетами, избытком старательных половых актов, пошлыми интерьерами, в которых превалирует гипс под мрамор, и... хорошими актерами, соглашающимися сниматься в таких лентах, наверно, за сумасшедшие «бабки», потому что надо же как-то оплачивать те нули, какими обросли магазинные ценники.

Приметы такого кино можно, к сожалению, обнаружить и в фильме «И черт с нами!». В нем слишком много мельтешни, суеты, стекла под хрусталь и песенок про то, как этот «хрусталь сиял, роняя блики», ярких тряпок, провинциально-шикарных обоев с пальмами, на фоне которых фотографируется оживший Иосиф Виссарионович, или «Ес

Сарионч», как его довольно скоро приучается звать главный герой, разбитной одесский администратор в исполнении очень популярного ныне Дмитрия Харатьяна. И оживший Сталин тоже легко вписывается в ритм современного боевика: он в фильме совсем не страшный, а скорее проказливый старикан, в роли которого снялся непрофессиональный актер Георгий Саакян — человек, судя по всему, добрый, однако совершенно неспособный изобразить качества, которые ему не свойственны. При всем том в фильме много остроумных реприз и смешных эпизодов. Так бы и катился сюжет от одной удачной репризы к другой, потешая публику, если бы в какой-то момент под мишурой типичной перестрелочной комедии не обнаружилась пропасть, от которой мы если и отделились, то на каких-нибудь полшага.

Я имею в виду сцену явления Сталина народу. Оно происходит в цирке, где гудит, гуляет кинофестиваль. И вдруг надвигается на все это безалаберное действо свинцовая тень человека в полувоенном френче со знакомой трубкой в руках. Сразу меркнут краски, и высится, на-

бирает силу полузабытая мелодия: «Сталин — наша слава боевая, Сталин — нашей юности полет...»

Сцена хорошо поставлена, но главное ее достоинство в том, что здесь на первый план выходят не актеры, а та группа людей, которая в кино пренебрежительно именуется массовой. Статисты, люди с улицы, которых все труднее и труднее заманить на съемки за те небольшие деньги, какие им в состоянии выплатит студия, вдруг переводят сюжет в какой-то иной регистр.

В сущности, в течение всего перестроечных лет кинематограф успешно «приручал» реального Сталина, умершего в марте 1953 года, низводя его до уровня анекдотического персонажа, «усатого злодея», «друга физкультурников», и совершенно не обращал внимания на того жидя, который находится в анабиозе и дремлет во многих душах. Ни крикливо-легкомысленная современная кинокомедия, ни мрачно нахмуренная «чернуха» умонастроениями обычных людей вообще очень мало интересовались. Между тем почему, словно магнитом, тянет тебя к телевизору, когда там уже в который раз прокручивают кадры, снятые в дни путча у стен «Белого дома»? Потому что хочется снова и снова вглядываться в лица этой гигантской массовки, как будто специально отобранной гениальным режиссером из представителей самых разных сословий, профессий, возрастных групп, чтобы дать возможность народу увидеть самого себя в самые чистые и святые минуты. В трагических сюжетах, которые нам готовит судьба, основная роль тоже будет отведена не отдельным, пусть и ярким личностям, а именно массовке — вот что угадано в фильме и вот что заставляет выделиться его из потока пестрого перестроечного кино.

Жизнь, впрочем, уже дописала к ленте Шевцова и Павловского продолжение. 7 ноября на Красной площади впервые после многих лет появились люди с портретами Сталина, а надпись «Простись, Ильич», попавшая в объектив телекамер, — просто прямая параллель с фильмом. Трудно сегодня выдумывать фантастические сюжеты — они слишком быстро превращаются в мрачную реальность.

Татьяна ХЛОПЛЯКИНА.

С божьей помощью

Неправда, что писатели пишут для себя. Им хочется быть изданными и прочтанными. Но покое, литераторам опять придется переходить на «самиздат», хотя теперь уже не по политическим, а исключительно по экономическим мотивам: в издательствах нет бумаги. По словам директора издательства «Советский писатель» Анатолия Жукова, без работы стоят пять типографий. Отказали в бумаге постоянные партнеры с Украины и из Литвы без всяких объяснений и, оправдываясь, что нет мазута и сырья, — свои же российские из Кондопоги.

СП СССР, желая помочь «Советскому писателю», передал 20 миллионов рублей обаятельному директору джамбулского коммерческого банка Льву Нахмановичу, клятвенно обещавшему доставлять в издательство 2 тысячи тонн бумаги в год. На сегодня нет ни бумаги, ни банка, ни самого Нахмановича, который, по слухам, собирался съездить в Германию, где якобы и пропал. В обмен на бумагу издательство перечислило 2 миллиона аванса экологическому центру «Рубеж». Но первой партии долгожданного груза тоже нет до сих пор. Руководство Союза писателей направило письмо в российское правитель-

ИЗДАТЕЛЬСТВА

ство с просьбой сохранить хотя бы на год прежние бумажные фонды и ждет сейчас ответа. В самом же «Советском писателе» рассматривают проект создания акционерного общества, пайщиками которого станут писатели, сотрудники издательства и полиграфисты. Ну а пока, как считает Анатолий Жуков, издательство «живет с божьей помощью» — несколько его малых предприятий выпускают религиозную литературу, пользующуюся сегодня большим спросом.

Татьяна АНДРИАСОВА.

СЮЖЕТ НЕДЕЛИ

Драматург Николай Климонтович, несомненно, справился с задачей свести многообразные коллизии романа Достоевского «Идиот» к одной-единственной — любовному четырехугольнику, который к тому же исчерпывается менее чем за два часа компактного сценического действия. Акценты сменились, а вместе с ними и название. В результате получилась инсценировка «Бесноватая» с любовным четырехугольником — Настасья Филипповна, Рогожин, князь Мышкин, Аглая, — сложившимся вполне на славу. Получилась

и ничто, как известно, не исчезает бесследно. Любовь и страсть тоже не исчезли, а лишь окончательно перекочевали из мира конкретных взаимоотношений двух (трех, четырех — неважно) людей в мир абстракций и отвлеченностей, в ту самую историю и метафизику.

Премьера Фокина состоялась в дни, когда наши неопочвенники с завидным энтузиазмом отмечали юбилей Константина Леонтьева. Вроде нет ничего более академичного, более далекого от любого энтузиазма, чем юбилей почтенного мыслителя. Но

Александр ТИМОФЕЕВСКИЙ
Х.С.Н. СВОЕЮ КРОВЬЮ

искусная пьеса о страсти. Но страсти в спектакле — ни искусной, ни тем более безыскусной — все равно не получилось.

В новой постановке Валерия Фокина, показанной в Театре на Таганке, поражает ясность недостигнутой цели. Она очевидна: сделать конвертируемого «Идиота». Очевидно и то, что из всего Достоевского счастливо конвертируются одни русские страсти. Бодив их от истории и метафизику инсценировка как бы голую страсть в голом сценическом пространстве, разыграв пьесу без декораций и в условных костюмах, средних между вневременной Японией и интернациональной готикой. Здесь ашла некоторая неувязка, средних между вневременной Японией и интернациональной готикой. Здесь ашла некоторая неувязка, средних между вневременной Японией и интернациональной готикой. Здесь ашла некоторая неувязка, средних между вневременной Японией и интернациональной готикой.

Проще всего сказать, что артистка Майорова перепутала чувства с истерикой, что чрезмерность Настасьи Филипповны проявляется в романе куда более сдержанно и скупно. Но, думается, это было бы не вполне справедливо. Артистка и не могла не перепутать чувства с истерикой, как Мышкин мог выйти более внятными. Изба героев от излишних и, казалось бы, сторонних переживаний, от метаморфоз с истерией, Фокин лишил страсть той последней подпорки, на которой она сегодня еще может держаться.

Расхожее утверждение, что из современного искусства ушла любовь, додумано нашей критикой лишь до середины. Может быть, исходя из этого утверждения, Фокин и акцентировал адюльтер, руководствуясь самыми благими намерениями и желая восполнить утерянное. Но утрата любви не есть следствие чьих-то злых происков,

сколько подлинных, глубоких, изощренных чувств он породил, сколько было пламенных слов и вместе с тем недоговоренностей, томительных пауз и красноречивых умолчаний! Четырехугольник Достоевского на этом фоне кажется незамысловатее и топорнее «Мурзилки».

В нижних этажах культуры на минувшей неделе происходило аналогичное брожение. Трудные минуты выпали на долю любимых народных героев: Хрюши, Степашки и Невзорова. Всем троим грозила потеря телевизионной жилплощади. За Хрюшу и Степашку заступились демократы, за Невзорова — «наши». И те, и другие переживали настоящее «упоение в бою». «Все, все, что гибелью грозит, для сердца смертного таит неизъяснимы наслаждения». Эти «неизъяснимы наслаждения», не сравнимые ни с какими усадьбами Клеопатры, отразились на лицах фанатов как Невзорова, так и Хрюши, и можно было только сожалеть, что гибель грозила совсем недолго. По силе чувств испытанные наслаждения, наверное, не уступали тем, что переживал другой пушкинский герой — рыцарь бедный, влюбленный в Божию Матерь, «А.М.Д. своею кровью начертал он на щите».

В романе «Идиот», в сцене, которая за ненадобностью выпала из фокинского спектакля, дерзкая Аглая, читая эти стихи Пушкина, поменяла А.М.Д. на Н.Ф.Б. — инициалы Настасьи Филипповны, заодно заменив любовь небесную на любовь земную. Спустя век мы вернулись к пушкинскому первоисточнику, одержимые тем же метафизическим экстазом, что и рыцарь бедный, но, правда, на другом витке. К Божией Матери подселелись триединные Хрюша, Степашка и Невзоров, имя которых, снова кровью, начертано на щитах. Стоит ли после этого сетовать, что в одном из спектаклей не состоялся роман четырех сердец и некая артистка не весьма успешно провела свою роль?

НЕ ВСЕ ДОЙДУТ ДО ЦЕЛИ

Последние расчеты с Аграфеной Лавровой государство произвело в октябре, выделив на нее из бюджета 203 рубля 75 копеек. Именно такая сумма предусмотрена на захоронение покойника, если родственники сделать это на собственные средства не могут или не хотят. Проработав на государственной поденщине всю жизнь, Аграфена не скопила ни копейки, а сыновья-инвалиды сами еле сводят концы с концами.

За весь прошлый год в морге Института Склифосовского было 70 подобных случаев, в нынешнем — уже 150. Такова динамика нищания населения, той во всяком случае его части, которую именуют неудоуваримым словосочетанием «слабосоциальнозащищенная». Я давно про себя сократил его до начальных букв: ССЗ. Вполне вероятно, что вся страна наша уже заслуживает такого названия: вместо ССГ — ССЗ. Так точнее. Отказываемся не только от необходимого, но и от того, от чего отказываться нельзя. В том числе от стариков — и мертвых, и живых.

Ясно, что переход к рынку будет сродни переходу Суворова через Альпы. Для кого-то этот перевал в жизни страны обернется потерей работы, мучительными поисками нового места в жизни, бедностью. Но ведь есть категории, для которых вопрос стоит почти по-гамлетовски: жить или не жить. Вот и мы наконец должны для себя решить: всех ли мы берем с собой в светлое рыночное завтра или «скинем» по пути, как балласт с теряющего высоту воздушного шара, собственных стариков?

Ситуация такова. В Москве, к примеру, по самым приблизительным подсчетам, из двух миллионов пенсионеров треть малоподвижны, то есть стоять в очередях часами не могут; не менее 500 тысяч нуждаются в постоянной помощи; около 60 тысяч — одиночки, половина из них не выходит из дому. Большинство пенсионеров, заметим, получает 205 рублей в месяц, в то время как прожиточный минимум в Москве оценивается в 521 рубль. Плюс «нормальная», привычная уже ежемесячная инфляция в 12 процентов. Плюс в ближайшей перспективе тот же монстр, но уже с тремя головами и приставкой «гипер»... А по оценке специалистов московского дома милосердия, многие старики голодают уже сегодня, перебиваясь на хлебе и картошке.

Честное слово, вовсе не собираюсь «лепить чернуху», расписывая картины ужасающей старости



строителей «светлого» будущего. Просто пора уже спокойно, с карандашом, как говорится, разобраться: как помочь беспомощным, когда наступит час «х» и выпущенные на свободу цены (а это неизбежно, иначе пропадем все) рванут наперегонки. Кого-то эта волна захлестнет по горло, кого-то накроет с головой. И речь не о том, что не хватает одежды, обуви, телевизоров, что торговля выделяет собесам носки из расчета две пары на десять пенсионеров. Решить бы самую простую задачу: как прокормить стариков, как помочь тем (и только тем), кто не в состоянии помочь себе сам. Разумеется, государственная система социального вспомоществования не бездействует. Как мне сообщили, например в управлении домов ветеранов, там ожидают «наплыва пожилых граждан Москвы». Наплыв собираются гасить так: уплотнить первые этажи больниц для психохроников. Славная, конечно, перспектива — на старости лет оказаться в соседстве с душевнобольными. Ну да хоть кормят в больницах прилично. Как с остальными, которые туда не попадут? Сегодня столица кормит бесплатно мизерное число нуждающихся, около восьми тысяч стариков. И на тех сегодня, в ноябре, деньги уже кончатся. В 1992 году собираются бесплатно

кормить 21 тысячу. Но знаете, сколько на них выделяется денег? Из расчета, что обед подорожает на рубль. На один. За весь год. Думаю (хорошо бы ошибиться), что деньги эти кончатся где-нибудь так к марту. В лучшем случае.

Хиреет и сама социальная служба. Социальные работники, посещающие стариков на дому, покупающие продукты для них, службу покидают. Во-первых, труд дармовой (245 рэ средняя зарплата), во-вторых — опасный для жизни. Социальных работников без очереди в магазинах либо не обслуживают, либо — известны такие случаи — бьют, рвут одежду, вытаскивают взашишь, отбирают покупки (а брать приходится помногу). «Если начнется гиперинфляция, — сказал мне один из руководителей городской службы, — мы не выдержим. Система лопнет». А она для многих стариков последняя ниточка, связывающая их с обществом, с жизнью.

Пока очевидно одно: реальной программы реальной помощи нуждающимся нет. Трудно отнести к ней разговоры об индексации доходов и пенсий, достаточно заметить, что в некоторых странах, переживающих гиперинфляцию, индексация запрещена законодательно. В период, когда деньги в стране как бы есть, а на самом деле их нет, — в этот период помощь должна быть натуральной. Столько-то нуждающихся. Столько-то выделяется для них продовольствия. Таким-то путем доставляется. Такой-то процент на «усушку» в процессе доставки. Такие-то меры контроля. Точка.

Мы в кризисе, мы в беде. Но и к этому состоянию общества подход должен быть деловым, прагматическим, если хотите. Или будем реально помогать своим старикам, или дальше болтать, не замечая, как они в своих комнатках затихают. 203 рубля 75 копеек — по нынешним ценам недорого. Владимир КОНСТАНТИНОВ. Фото Тимура Гриба.

РЕЛИГИЯ

Во время недавнего визита Патриарха Алексия II в США верующие Русской зарубежной церкви участвовали в богослужениях, которые совершал Патриарх, беседовали с ним. Однако официальных контактов со священноначалием зарубежной церкви у главы Русской православной церкви так и не произошло. Хочется добавить: пока не произошло.

Многие десятилетия длится конфликт между Русской православной церковью Московского Патриархата и Русской православной церковью за границей. Первая действовала в стране все годы большевистского режима. Вторая различными волнами эмиграции была унесена за границу. Между двумя церквями нет общения: их священники не могут служить вместе, их миряне не причащаются в одном храме. Препятствием к воссоединению долгое время были политические разногласия. Московский Патриархат требовал от «зарубежников» лояльности к советской власти и именвал их раскольниками, те обвиняли находившихся на родине в коллаборационизме, нежелании причислить к лику святых мучеников нового времени (в частности, членов царской семьи, расстрелянных в Екатеринбурге). В последние годы острота конфликтов между людьми одной нацио-

Что мешает диалогу?

нальности и веры не смягчается. Патриархат, например, не признает каноничным открытие приходов Зарубежной церкви в России. Зарубежная же церковь считает недопустимым совместную молитву представителей церкви в экуменических международных организациях.

В середине октября Патриарх Московский и всея Руси Алексий II ответил на призыв, с которым обратились к нему и к Первоиерарху Зарубежной церкви митрополиту Виталию участники конгресса соотечественников, призвавшие главы церквей «поднять выше человеческих суждений» и восстановить общение между православными церквями русского корня. «Сердце всякого русского православного человека, тем более пастыря, — пишет Патриарх, — не может смириться с существованием разделения в нашей среде, — разделения, не позволяющего нам ныне вкушать Тело и Кровь Христовы от единой Чаши». Патриарх предлагает начать трудный путь к воссозданию единства: «Нельзя склеить сосуд, если осколки его разбросаны по дому, — надо собрать их воедино. Нам надо узнать друг друга, и узнать не в процессе взаимных обвинений, когда молитва и любовь уступают место бесплодному спору. Нужна человеческая встреча — лицом к лицу, сердцем к сердцу, — чтобы

можно было открыто посмотреть в глаза друг другу и вместе вознести молитву Господу».

Патриарх предлагает создать единую каноническую юрисдикцию, но при полной автономии Русской зарубежной церкви, позволяющей ей хранить во всей целостности традиции и убеждения, сложившиеся за время ее исторического бытия. «Нельзя, — пишет Патриарх, — не понять, что миссия этой Церкви, многие годы бывшей меньшинством в активном инославном окружении, — это совершенно особая миссия. И то, что приемлемо и естественно для нас, живущих в православной среде, может быть невозможным для Церкви, действующей в иной ситуации... Смирению простираться к ее архипастырям, пастырям и пастве свои руки и открываю им свое сердце. Я заверяю Русскую Зарубежную Церковь, что Московский Патриархат готов помогать ей в ее нелегком свидетельстве и с благодарностью приемлю помощь, оказываемую нам, прежде всего через издание духовной литературы».

Существенно, что все расхождения между двумя церквями не относятся к сфере догматики — неизблемого церковного учения, где компромисс для православных невозможен. Споры ведутся о том, например, является ли монархия единственно возможной для



Фото Ивана СИРОТЫ.

России формой правления, как относиться к роли митрополита Сергия в церковной жизни двадцатых — тридцатых годов и т.п. Вопросы такого рода не могут быть основанием для жесткого разделения.

Процесс сближения христиан двух юрисдикций начался, остановить его невозможно. Чада Московского Патриархата, выезжающие за пределы Отечества, посещают церкви «зарубежной» юрисдикции. Приходят в «патриархийные» храмы и молятся вме-

сте с нами пасомые Церкви зарубежной, как это сделал недавно Великий князь Владимир Кириллович. Любовь друг к другу православных русских людей, некогда разделенных исторической катастрофой, но ныне жаждущих единства, — реальность. Любовь эта угодна Богу, и не дело людей противостоять ей.

Валентин ВИКТОРОВ, Отдел внешних церковных сношений Московского Патриархата.

Александр Михайлович всегда был моим любимым героем с учебной телепрограммы. И когда кто-то рядом говорил, что настоящих русских интеллигентов почти не осталось, я сразу представляла себе Лихачева и Панченко. Александр Михайлович — автор десятков книг и статей о русской культуре — олицетворял в моем воображении тот романтический, уходящий, чисто русский тип, названия которого, как известно, нет больше ни в одном языке мира.

— И пусть Бога благодарят, что у них там ничего этого нет, — вздохнул Панченко в ответ на мои всхлипы. Это была первая личная с ним встреча в Пушкинском доме, где он заведует отделом новой русской литературы.

Господа присяжные отрицатели

— Почему же? Ведь наша интеллигенция — это почти единственное, чем мы по праву гордимся.

— И зря гордимся. У нас со Львом Николаевичем Гумилевым как-то был об этом разговор. Он утверждает, что и само слово «интеллигент» придумал Боборыкин. Обозначало оно недоучку, выгнанного из университета и болеющего за народ. Ни врачи, ни инженеры, ни учителя интеллигентами не считались. Помните чеховского «Ионыча»? Интеллигенткой-то была несостоявшаяся невеста доктора Старцева, которая все твердила: «Мы будем болеть за народ». Ионыч это слушал-слушал, и вдруг огонек в душе у него потух. Объявить, что ты болеешь за народ, гораздо легче, чем даже кончить университет. И поэтому слово «интеллигенция» получило такое широкое распространение, потеряв свой первоначальный смысл.

— Уж во всяком случае наше сегодняшнее понимание этого слова очень далеко от боборыкинское...

— А кого вы считаете интеллигентами? Пушкин — интеллигент? А Толстой? А Достоевский? Нет, что-то мешает назвать их интеллигентами. Как говорил крупнейший наш «легальный марксист» Петр Бернгардович Струве, восприятие русскими передовыми умами западноевропейского атеистического социализма и есть духовное рождение русской интеллигенции. Она с самого начала обнаружила противогосударственный характер, между тем как государство становилось все более полицейским. Вообще до николаевского царствования государственная служба была делом вполне почетным, если, конечно, человек служил, а не прислуживал. Даже творческие личности, поэты уживались с властью. Баснописец Иван Дмитриев был министром юстиции, и Державин тоже был министром юстиции. Карамзин, Жуковский, Пушкин, Гоголь — все были на государственной службе. Благороднейший Сергей Аксаков служил в цензуре. Столетие с лишком, начиная с Петра, власть, монархия не боялась русских умов, напротив, она ими пользовалась, на них опиралась. При этом образованный слой сохранял свою независимость. Крылов в молодости был бунтарем, обличителем, отрицателем, но потом устал от бунтарства и перешел к благородному консерватизму.

А вот уже Белинский стал присяжным отрицателем. Это типичный в нашем понимании интеллигент с бородкой (на государственной службе нельзя было носить бороду вплоть до Александра III). С русской интеллигенцией власть уже разошлась, и это дорого обошлось и той, и другой. Власть обрекла себя на дюжинность, даже на глупость, а интеллигенция — на протест, но не на участие в созидательном труде.

Вперед — к 1909 году

— Такое разделение чересчур схематично. На самом деле и отрицание, и созидание уживались в одном человеке — в том же Белинском.

— Схема нужна, чтобы понять суть. Ведь сегодня нигилизм по-прежнему язва нашей интеллигенции. Многие из нынешних демократов ворвались в коридоры власти на плацдарме отрицания, но, как и их предшественники в начале века, оказались малоспособными к позитивной политике. Тот же Струве в знаменитой веховской статье «Интеллигенция и революция» писал: «Предъявляя самые радикальные требования, во имя их призывая народ к действиям, наша радикальная интеллигенция совершенно отрицала воспитание в

АЛЕКСАНДР ПАНЧЕНКО: НЕ ХОЧУ БЫТЬ ИНТЕЛЛИГЕНТОМ

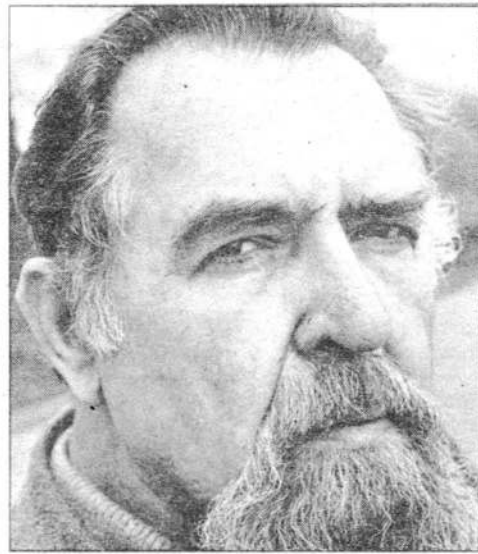

Наш видный
литературовед
не любит
Белинского,
марксизм,
нынешних
демократов,
Ленсовет,
общество «Память»
тоже, ибо считает,
что все это —
интеллигенция

политике и ставила на его место возбуждение, но возбуждение быстро сыграло свою роль и не могло больше ничего дать. Когда оно спало, момент был пропущен и воцарилась реакция». Речь идет об итогах первой русской революции, но такое впечатление, что это все про наши дни, про нас. В тех же «Вехах» в статье «В защиту права» Богдан Александрович Кистяковский пытался понять, насколько интеллигенция способна участвовать в правовой реорганизации государства, в претворении права власти во власть права. И сегодня мы решаем все ту же задачу и пока столь же безуспешно.

— Короче, вы разделяете «веховское» понимание русской интеллигенции и ее роли. Однако в 1974 году Александр Солженицын в статье «Образованщина», отдав должное «Вехам», сказал, что многие из пороков дореволюционной интеллигенции, столь беспощадно проанализированные авторами этого замечательного сборника, в советское время выглядят величайшими достоинствами. Скажем, именно нигилизм по отношению к властным структурам и порочная с точки зрения «Вех» любовь к справедливости позволили вычленились благородному диссидентскому ядру из обывательской массы совобразования. Нынешние демократы при всех издержках прямые продолжатели традиции освободительного движения русской интеллигенции, не так ли?

— Не совсем. Начнем с того, что между благородным диссидентским ядром 70-х и нынешними демократами все же есть существенная разница. Фактически, кроме Андрея Сахарова, даже идеологи нынешней демократии вышли как раз из массы совобразованцев, которые никогда прежде в конфликты с властью не вступали. По большей части наши демократы, как и партаппаратчики, образно говоря, выходцы из обычных коммунальных квартир. Вам никогда не приходило в голову, откуда вообще взялась сама идея коммунальной квартиры? Раньше, до советской власти, бедные жили плохо, но все-таки отдельно. А вместе кто жил? Дворян — лакей, горничная. Потом погибла и белая кость, и черная, а дворян оказалась наиболее живучей: люди без убеждений легко приспособивались. Особенность наших дней в том, что роль нигилистов зачастую играют лакеи. Теперь им разрешили говорить. Дикие споры, ругань, дикая злоба — газеты и журналы неохота раскрывать. Мы уподобились взбунтовавшимся рабам — ведь раб, если и взбунтовался, все равно раб.

Лучше не делать ничего, чем не то, что нужно

— Это забавно, но вы оперируете крайностями. Все-таки позитивную роль нигилистов в советский период отрицать невозможно.

— Я и не спорю, что они помогали разрушать систему, но что построим? Корень зла в том же самом трагическом разрыве интеллектуального слоя с властью. К чему это привело еще в прошлом веке? Со стороны государства нарастал обскурантизм, со стороны интеллигенции — радикализм. Отрицание обскурантистского полицейского государства и проявилось в различных видах революционного радикализма. Своего рода символ обскурантистского государства — оберпрокурор Святейшего синода Победоносцев. Он был скептик и бояка. «Не надо» — вот его самая типичная реакция. К чему привела эпоха, хорошо известно — сначала к Ходынке, потом к революциям. А ведь, казалось бы, в Ходынке не было никакого злого умысла. Но когда в обскурантистском государстве что-нибудь случается — это как гром среди ясного неба. И вот в результате Ходынки — приговор целой династии. Скажите, при чем тут династия? А при том, что нечего Победоносцева около себя держать. Радикализм — это обратная сторона обскурантизма. Радикалы не чувствуют истории, хотя все изменить, все разрушить. Между прочим, таковы и сегодняшние наши ленсоветовские радикалы, они не менее страшны, чем обскуранты-коммунисты. Сходите на митинги тех и других — в выражениях лиц много общего. Иногда кажется, что это вообще одни и те же лица.

— Вы почвенник?

— Я люблю все, что «фил». Не люблю все, что «фоб». А потом это нынешние западники и славянофилы — непримиримые враги, а тогдашние просто по-разному думали о русском пути. Позже интеллигентский нигилизм привел и к отречению от умного западничества, и к отречению от русского смиренного ума, то есть от Бога. И вот все это кончилось уроком, который мы дали миру и о котором даже пессимист Чаадаев не подозревал.

— Вы обвиняете нынешних политиков демократического толка в отсутствии созидательного начала, но ведь именно они работают над достойным законодательством. Разве не так?

— О власти судят по результатам. А какие у нас результаты, сами знаете. Вот уже сколько времени говорят: надо дать землю — и никто не дает, ни правые, ни левые. Если собираетесь давать, значит, нужно создавать земельный кадастр, отводить участки... Вместо этого спорят, возможны ли у нас большие фермерские хозяйства или мы обречены на малые. Как все это понимать? Я понимаю так. Есть три вида безделья: не делать ничего, делать плохо и делать не то, что надо. Нынешняя лихорадочная деятельность интеллигенции — шумные митинги, бесконечная парла-

ментская суета, издание массы пустых и крикливых газет — это есть делание того, что не надо. Напротив, тот русский интеллектуальный слой, который, казалось бы, жил празднично, на самом деле немало успевал за свой век.

В какой-то степени их праздность — это еще синоним независимости. Карамзин, Пушкин получали жалованье, но они прожили бы и без него, и Государь это понимал и не мог требовать от них приспособляемости. Они были независимы не только от вельмож, но и от разрушительной философии, от предвзятого мнения. Они могли свободно располагать собой. Не то позднейшие интеллигенты — как они зависимы! Прежде всего от собственных иллюзий и доктрин, которые поставили выше истины. Они развернули очень активную, энтузиастическую деятельность — но не давали себе труда уяснить, в чем ее сущность. Русская интеллигенция отрицала прагматизм. Сама по себе деятельность ставилась выше цели. В жертву приносилось все — быт, уклад, традиции. В конце концов становилась важнее сама по себе жертва. Идея производства вытеснялась идеей распределения, нелюбовь к богатству оборачивалась любовью к бедности. Кстати, в смысле утопизма сознания большевики были плоть от плоти русской интеллигенции: те же предрассудки, та же вера в социальное чудо, в то, что всеобщего счастья можно достичь не созданием, а «справедливым» распределением. Но ведь и нынешние демократы не преодолели многих интеллигентских предрассудков. И пока не освободятся, в их лихорадочной деятельности, будет мало толку.

Дилемма Ильи Муромца

— И все-таки кое-что у демократов получается. Да и буржуазные идеи, ценности сегодня у нас укореняются. Неужели именно здесь путь к спасению?

— Помните, первое и единственное напечатанное при жизни Чаадаева его философское письмо? Там были такие строчки: «Одна из наиболее печальных черт нашей своеобразной цивилизации в том, что мы еще только открываем истину, давно уже ставшие избытками в других местах. И даже среди народов, намного отставших от нас». Да, вероятно, мы почти последними в мире придем к признанию буржуазных ценностей. А ведь мы стояли на пороге этого еще после первой революции, что, кстати, позволило Струве сделать прогноз: скорее всего обуржуазившаяся интеллигенция примирится с государством — и перестанет существовать как некая исключительная культурная категория: она волеется в так называемый средний слой — государственнических служащих. Будет ли это идейно лидирующим слоем общества? Не знаю. Но это будет образ новой государственной власти. Дело, конечно, не в том, что признание буржуазных ценностей — это не какой-то там путь к спасению. Это просто объективный процесс, который к тому же был очевиден более восьмидесяти лет назад. Мы, как Илья Муромец, очутившись на развилке, пошли туда, где «убиты были». Потратили кучу времени, человеческих жизней — теперь вновь пришли на ту же развилку. Может наконец отправимся туда, где «богату были»?

— Значит, на наших глазах завершается огромный период русской истории, который называют «освободительное движение интеллигенции»?

— Получается так. К тому же конец века, за которым не просто другой век, а новое тысячелетие. Людей, как душ Шарко, бьют потоки тревоги. Сейчас очень сложно не впасть в отчаяние.

— На что же надеяться и уповать?
— На Бога, конечно. А потом знаете, что обнадеживает? Ведь мы уже во все двери входили. У всех были революции — и у нас тоже. У всех диктатуры — и у нас тоже. Были у нас войны, баракки, военный коммунизм, застой, даже путч. И как это долго длилось! У нас только не было реставрации. Но мне кажется, что она уже начинается, только очень медленно. Хотя, возможно, в этом залог ее плодотворности.

Беседу вела Елена ЧЕКАЛОВА.

Фото Александра СПИЦЫНА.

Эксклюзивные представители по сбору рекламы

для русского издания «МН» на территории Южной Кореи International Media Services Co. тел. (02) 718 9554/5 факс: (02) 718 9553 телекс 25027 IMSKO K

Адрес редакции: 103829 ГСП, Москва, ул. Тверская, 16/2.

Телефоны: Отдел писем — 209-17-49. Вопросы подписки и распространения внутри страны — 209-17-07. Вопросы подписки и распространения за рубежом — 209-05-57. Отдел рекламы — 209-05-60. Редакция экономического обозрения «Бизнес-МН» — 229-92-76. Английская редакция «МН» — 209-26-82. Французская редакция «МН» — 200-07-11. Испанская редакция «МН» — 200-69-10. Немецкая редакция «МН»: телефон в Кельне — (0221) 16-32-416, в Москве — 229-68-73. Телетайп: 114930 КЕВЛАР. Телекс 411867SMT SU (address: MNEWS). Факс: 209-17-28, 200-02-78, 200-02-67. Электронная почта (E-MAIL): via RELCOM: root@moscow-news.msk.su; via GLASNET: mosnews@glas.apc.org.

Общий тираж газеты 1.741.333

Подписано в печать 10 декабря 1991 года. Заказ № 4647.

ИНДЕКС 50080

Отпечатано в типографии издательства «Московская правда» 1 2 3 4 5 6 7 8 9 10

© «Московские новости» Перепечатка допускается по соглашению с редакцией, ссылка на «МН» обязательна.

По вопросам подписки и розничного распространения на территории США и Канады обращаться по адресу:

MN Subscription Department P. O. Box 99 Vineland, N. J., 08360 USA тел: +1 (800) 4861225

СПЛЕРТОВАР УЖ ВЕКА!



ЭФИРНОЕ ВРЕМЯ

Акционерное Общество «Центр кооперативного телевидения»
и Малое государственное предприятие «СКИМ»

оперативная
коммерческая
информация
со всех концов света
прямые контакты
покупатель — продавец,
и никаких
посредников
САМЫЙ
демократичный
доступный каждому
способ телерекламы
коммерческих
предложений
по фантастически
низким ценам
«ТЕЛЕБРОКЕР-СКИМ»
Первый регулярный
телевизионный канал
для коммерческих
предложений
«ТЕЛЕБРОКЕР-СКИМ»

Каждый вторник и четверг
по 1-й программе ЦТ
(в передаче
«Телемикст»)

постоянные участники
телеканала — крупнейшие
биржи на западе, востоке,
юге и центре страны:
Калининградская товарно-
фондовая биржа;
Азиатская биржа;
Хабаровская
товарная биржа;
Свердловская
товарная биржа
и другие.

Заявки на участие в телеканале
принимаются по тел. в Москве:
206-68-71, 280-64-13, 306-32-10.
Телефакс: 925-18-51
Адрес: 111524 г. Москва,
Электродная ул., д.23



МНОГООТРАСЛЕВОЕ АКЦИОНЕРНОЕ ОБЩЕСТВО

100-200

рублей в день

может заработать,

у нас

профессиональный

строитель,

плотник-бетонщик,

бульдозерист,

машинист

автоскрепера,

каменщик,

столяр,

крановщик,

экскаваторщик,

водитель.

**Регион для работы
выбирайте сами:**

филиалы и участки АО «Труд» есть
в Иркутской, Читинской областях,
в Набережных Челнах, Находке,
на Курилах и Сахалине фирма
готова принять специалистов
с семьей. Если у вас пробле-
мы с жильем, за три года мы
поможем их решить.

ГЛАВНОЕ —

работая с нами, вы получаете
право на приобретение акций
фирмы, осваивающей рыночную
экономику семимильными шага-
ми. Вы станете **СОВЛАДЕЛЬ-**
ЦЕМ мощного современного
предприятия!

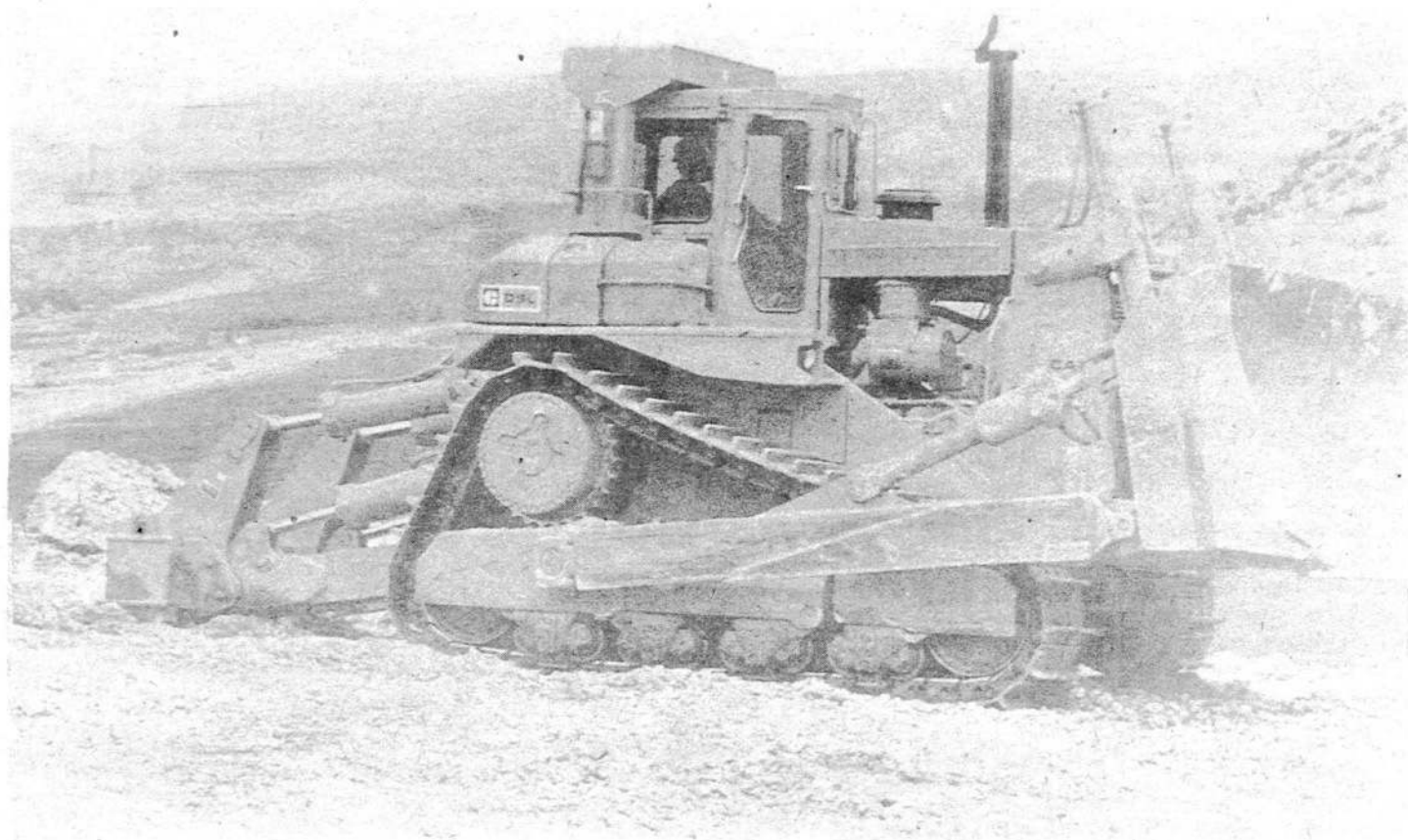

Подробнее условия контракта можно узнать по адресу:
664074, Иркутск, ул. Лермонтова, 91. ☎ 43-13-64

или

693000, Южно-Сахалинск, ул. Горького, 30а. ☎ 5-39-40.
Многоотраслевое акционерное общество «Труд»

ТРУД

КРУПНЕЙШИЙ КОММЕРЧЕСКИЙ БАНК СТРАНЫ



ВСЕРОССИЙСКИЙ БИРЖЕВОЙ БАНК

СООБЩАЕТ О ПРОВЕДЕНИИ 13 декабря 1991 г. ВАЛЮТНОГО АУКЦИОНА

К участию в валютном аукционе допускаются юридические лица, подавшие не позднее 12 декабря 1991 года в Аукционный комитет Банка заявку на куплю/продажу иностранной валюты.

В связи с началом проведения регулярных валютных аукционов и необходимостью стабилизации валютного курса рубля

Всероссийский Биржевой Банк переходит на режим работы без выходных дней.

Необходимая информация о порядке проведения валютных аукционов, оформлении и подаче заявок предоставляется Всероссийским Биржевым Банком ежедневно с 7 до 23 часов по тел.: 166-17-39, факс: 166-17-02

Круглосуточный банковский канал: 166-17-07.

ВСЕМ НЕФТЕДОБЫВАЮЩИМ И НЕФТЕПЕРЕРАБАТЫВАЮЩИМ предприятиям!

Организация покупает и продает нефть и нефтепродукты по рыночным ценам. На выгодных Вам условиях заключим контракты по экспорту нефти и нефтепродуктов и бартеру на необходимые Вам товары и оборудование.

При обоюдной заинтересованности оказываем услуги по транспортировке. Наши телефоны в Москве: /095/ 213-73-67, 213-63-40. Факс: 213-63-40.

Совет учредителей сообщает о создании московского акционерного общества «БИРЖА ИНТЕРЛЕС»

«БИРЖА ИНТЕРЛЕС» - это:

- возможность покупки, продажи сырья, товаров, технологий, оборудования, ценных бумаг;
 - организация товарообменных операций и поставка импортных товаров на льготных условиях;
 - торговля напрямую с крупнейшими зарубежными фирмами.
- Первые торги планируются в феврале 1992 года. Биржевой совет рассматривает заявки на приобретение брокерских мест. Номинальная стоимость брокерского места 250 тыс. руб. для организаций (25 тыс. долларов для инофирм) и 50 тыс. руб. для физических лиц.

Информация по телефонам в Москве: (095) 148-24-74, 192-90-12
факс (095) 204-90-05
телекс 413-348 LSSU

Железнодорожное акционерное
страховое общество

«ЖАСО»

предлагает страхование грузов, имущества, подвижного состава, коллективное страхование от несчастных случаев, медицинское и другие виды страхования.

Телефоны: 262-35-92, 262-05-30.
Адрес: 107078, Москва, а/я 526 «ЖАСО».

Научно-учебный центр **ВМНУЦ ВТИ**

проводит обучение по 400 различным курсам в сфере современных компьютерных средств с выдачей государственного удостоверения. Ежемесячно проводится набор слушателей в группы по курсам:

- «ОБСЛУЖИВАНИЕ И РЕМОНТ ПЭВМ IBM PC, ASI, МНОЖИТЕЛЬНОЙ ТЕХНИКИ ФИРМ UBIH, CANON».
- «СРЕДСТВА РАСШИРЕНИЯ ВОЗМОЖНОСТЕЙ ПЭВМ ТИПА IBM PC (МОДЕМЫ, ФАКСМОДЕМЫ, ТЕЛЕКСНАЯ, ТЕЛЕТАИПНАЯ, ТЕЛЕФОННАЯ СВЯЗЬ), ПРОГРАММИРОВАНИЕ СТАНКОВ С ЧПУ».

Заявки принимаются по адресу: 119034, Москва, Кропоткинская, 40, ВМНУЦ ВТИ
Телефоны: 245-38-05, 246-80-40, 246-59-62, 245-86-60, 182-45-90.

Выпуск подготовлен и сверстан рекламной фирмой **СОЦИАЛИЗМ**
Тел.: 256-95-75, 256-95-30. Факс 259-64-11.

ПАВЛИШЕР



МП ИНФОРМСВЯЗЬ

МЫ РАБОТАЕМ В ОБЛАСТИ СЕТЕЙ СВЯЗИ В ТЕЧЕНИЕ 20 ЛЕТ!
РАНЬШЕ МЫ СОЗДАВАЛИ СЕТИ ДЛЯ ВОЕННО-ПРОМЫШЛЕННОГО КОМПЛЕКСА — ТЕПЕРЬ МЫ СОЗДАЕМ КОМПЬЮТЕРНЫЕ СЕТИ И ДЛЯ ВАС!
МЫ ГОТОВЫ РАЗРАБОТАТЬ ДЛЯ ВАС СЕТЬ ПЕРЕДАЧИ ДАННЫХ, СВЯЗАТЬ В ЕДИНУЮ СИСТЕМУ ВАШИ КОМПЬЮТЕРЫ И ЛОКАЛЬНЫЕ СЕТИ, РАСПОЛОЖЕННЫЕ В ЛЮБЫХ ТОЧКАХ СТРАНЫ И МИРА. МЫ ИСПОЛЬЗУЕМ ПРОВОДНЫЕ, РАДИО-, СПУТНИКОВЫЕ КАНАЛЫ СВЯЗИ И ТЕЛЕФОННЫЕ СЕТИ.

НАША СЕРИЙНАЯ ПРОДУКЦИЯ

FILENET — локальная и региональная сеть передачи данных на 8/16 IBM PC.
PC-TELEX — комплекс автоматизированной телексовой службы на базе IBM PC.
ЭЛИНК — русскоязычный программный пакет электронной почты.
ЦЕНТР КОММУТАЦИИ ПАКЕТОВ на базе IBM PC AT, работающий по стандарту X.25.
CONNECT — коммуникационный пакет для работы по телефонным каналам связи.
АРМ РУКОВОДИТЕЛЯ средства автоматизации управленческой деятельности.
СИСТЕМА АВТОМАТИЗАЦИИ ДЕЯТЕЛЬНОСТИ ПРЕДПРИЯТИЯ содержит около 50 автоматизированных рабочих мест, работающих с централизованной базой данных.
«ИНФОРМСВЯЗЬ» продает сетевые средства, соединительные кабели, коннекторы и другое оборудование производства США по самым низким ценам.

Адрес: 103045, Москва, а/я 90. Телефоны: 128-48-65, 437-52-98.
Факс: (095) 437-52-98. Телекс: 414764 ENTSY SU

ЕДИНСТВЕННЫЙ СТАЦИОНАР В СТОЛИЦЕ

— круглосуточное купирование запоев в условиях современной клиники.

Традиционное и нетрадиционное лечение алкоголизма с учетом индивидуальных особенностей пациента. Кодирование по модификационным методикам Довженко.

Прием по адресу: ул. Бехтерева, 15, 14-я гор. больница.
Проезд: ст.м. «Кантемировская».
Телефоны: 325-28-33, 325-28-28

МП предлагает любителям горнолыжного отдыха путевки в Приэльбрусье, гостиница «ЧЕГЕТ».

Телефоны:
443-78-83,
446-02-00
с 9 до 17 час.;
447-68-54
с 18 до 21 час.



НА ВСЕХ НЕ ХВАТИТ!

Фирма "GUR" - эксклюзивный дистрибутор
шести российских бирж - начинает
открытую продажу акций
по номинальной стоимости.

Каждая биржа выпускает только **500** акций.

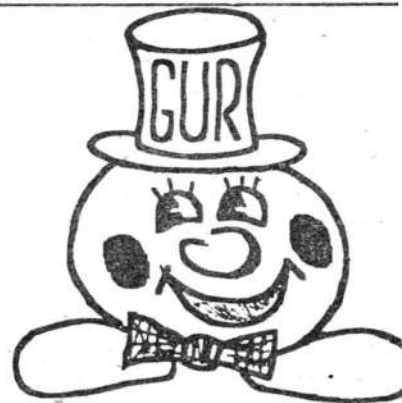

БИРЖА	Уставный фонд (руб)	Стоимость акции (руб)
Российская Биржа Ценных Бумаг	1 000 000 000	2 000 000
Российская Промышленная Биржа	1 000 000 000	2 000 000
Российская Сельскохозяйственная Биржа	1 000 000 000	2 000 000
Российская Кино-Видео Биржа	1 000 000 000	2 000 000
Российская Биржа Энергоносителей	1 000 000 000	2 000 000
Российская Биржа Медицины и Здравоохранения	1 000 000 000	2 000 000



Начало продажи акций - 2 декабря 1991 года.

Тел. в Москве: (095) 166-36-15

Факс: (095) 166-39-12



ДЕШЕВЛЕ НЕ БУДЕТ!

ЗА СПУТНИКОВЫМ ТЕЛЕВИДЕНИЕМ — БУДУЩЕЕ!

Вы хотите смотреть лучшие программы мира?
Это невозможно сделать без системы приема спутникового телевидения.
Вы не знаете, где ее купить? Нет ничего проще!
Обращайтесь к нам — на Подольский электромеханический завод.
Система СТ выпускается нами 2-х видов: с антенной диаметром 1,8 м и 2,0 м, укомплектована импортной электроникой, имеет пульт дистанционного управления.
Система обеспечивает уверенный прием не менее 30 каналов со спутников типа ASTRA, INTELSAT, EUTELSAT.
Сервисное обслуживание ведут специалисты завода.
Гарантия 12 мес.
Стоимость от 23 до 29 тыс. руб.
Наш адрес: 142104, Подольск Московской обл., Подольский электромеханический завод.
Телефоны: 137-96-15, 137-99-83; в Подольске 2-36-56, 2-37-66, 2-31-60

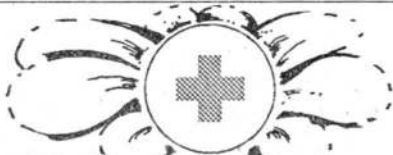
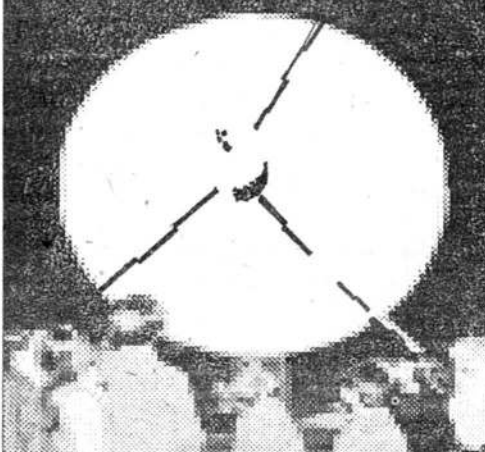

МЕЖДУНАРОДНЫЙ УНИВЕРСИТЕТ НАРОДНОЙ МЕДИЦИНЫ

готовит специалистов в области народной медицины с начальным медицинским образованием.
Обучение очное, платное.
Диплом международного образца.
Начало занятий — 6 января.

Справки по телефону
235-10-37 / с 15 до 18 часов /
Адрес:

113093, Москва,
ул. Павлова, д. 25,
Медучилище-1

Английский
немецкий
французский
испанский
итальянский

и русский
язык как иностранный
за три месяца!

Советско-канадское совместное предприятие "Айдиа Интернейшнл" предлагает организациям и частным лицам курсы ускоренного обучения языкам по эмоционально-смысловому методу.
Занятия по 3,5 часа ежедневно, кроме воскресенья. При отсутствии домашних заданий мы гарантируем свободное владение языком.
Предприятиям и заинтересованным лицам предлагаем специализацию по профилю работы, бизнес-курсы.
Вы можете совместить изучение языка с приятным отдыхом на берегу озера Валдай в комфортабельном пансионате.
Наш телефон 249-24-65.

ОБЪЕДИНЕНИЕ БРОКЕРСКИХ КОНТОР

МБИ

Объединение брокерских контор "МБИ" заявляет, что единое экономическое пространство уже создано.

Объединение брокерских контор "МБИ" это:

- представление Ваших интересов на основных биржах страны, среди которых РТСБ, МТБ, ВБН, Тюменская товарно-фондовая биржа и др.;
 - "МБИ" располагает мощной информационной сетью, позволяющей осуществлять Ваши поручения как на основании собственного банка данных, так и заключив сделки на любой из бирж. Поиск происходит автоматически с использованием уникальных программ по любым параметрам;
 - наши клиенты могут работать в системе "электронная биржа". Заключать сделки, не выходя из офиса, — мечта любого предпринимателя.
- Тот, кто владеет оперативной экономической информацией, тот идет впереди конкурентов. Вы будете недостижимы для соперников, если подключитесь к информационно-коммерческой сети "МБИ".
- оперативная биржевая, банковская информация, электронная реклама, информация о курсах валют, табло объявлений;
 - обширные базы данных по предприятиям нашей страны, иностранным компаниям и банкам.
- "МБИ" осуществляет поставку технических и программных средств для подключения Вашей организации к сети "электронной почты". Тем организациям, которые работают через брокерские конторы "МБИ", информационные услуги предоставляются бесплатно.
"МБИ" представит Ваши интересы при продаже товара за валюту и приобретении импортных товаров, сырья и оборудования.

Наши телефоны в Москве:
173-98-00, 173-08-52, 172-49-10
Факс: 173-98-00
Адрес: 109518, Москва, а/я № 36

МОСКОВСКИЙ БАНК

СБЕРЕГАТЕЛЬНЫЙ
БАНК
Р С Ф С Р

**объявляет конкурс
на замещение вакантных должностей
главного психолога и психолога.**

Принять участие в конкурсе приглашаются мужчины не старше сорока лет, имеющие соответствующее высшее образование и практические навыки работы со специалистами и коллективами с учетом специфики условий работы учреждений Сберегательного банка.

Необходимые навыки:

- владение методами определения профессионально важных качеств специалиста, прогнозирование его карьеры;
- выработка рекомендаций по профессиональной и социально-психологической адаптации специалистов в трудовых коллективах;
- исследование социально-психологического климата и выработка рекомендаций по устойчивости коллективов;
- проведение психологических тренингов.

*Ваши предложения мы ждем до 15 декабря
по телефонам: 298-31-80 или 298-31-88
или по адресу: Москва, Б. Андроньевская улица, 18/6.*

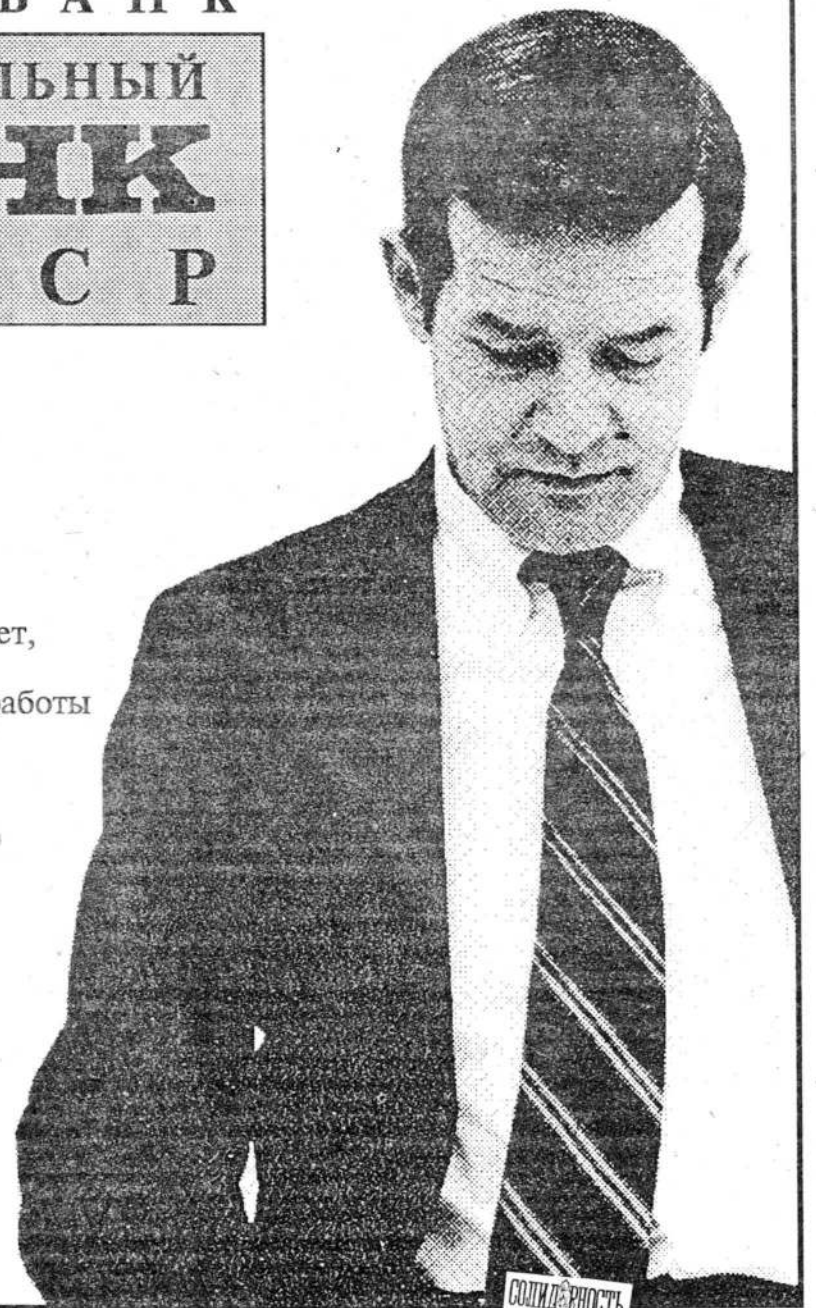
СОЛИДЕРНОСТЬ
ПАБЛИШЕР

Если Вам нужны деньги на освоение садового участка, на покупку и строительство дачного дома, восстановление и ремонт дома в сельской местности для сезонного проживания или на приобретение крупной покупки, Московский сберегательный банк поможет Вам и предоставит долгосрочный или краткосрочный кредит. Сумма кредита определяется Вашими доходами.

Для получения кредита Вы можете обращаться не только в отделения Московского Сберегательного банка по месту жительства, но и в следующие филиалы:

№ филиала	Адрес
8098/0283	Родниковая ул., 16
7676/0843	Волгоградский пр-т, 142
7977/1212	Шосейная ул., 13
7970/01284	Ленинский пр-т, 148

Ближайшая станция метро
"Юго-Западная"
"Кузьминки"
"Текстильщики"
"Проспект Вернадского"

Процентная ставка по долгосрочным кредитам — 10% годовых;
по краткосрочным кредитам:
за первый год пользования — 8%;
за второй год — 14%;
за третий год — 16%.



**НОВЫЕ ВРЕМЕНА
НОВЫЕ ЛЮДИ
НОВЫЕ УСЛУГИ
РАЗЛИЧНЫЕ**

**ВИДЫ
КРЕДИТА**

Адрес: 109544, Москва,
Б. Андроньевская ул., 18/6.
Телефон: 298-33-87.
Телекс: 911555 Батос СССР.
Факс: 298-17-13.
Телетайп: 114976 БАТОС.

№ 50, 15 декабря 1991 г.

ВСЕМ ЗАИНТЕРЕСОВАННЫМ В СОЗДАНИИ СОВРЕМЕННЫХ АСУ ТП

на базе персональных ЭВМ и локальных сетей
НАУЧНЫЙ ЦЕНТР

“НАУЦИЛУС”

ПРЕДЛАГАЕТ

- Программное обеспечение для систем реального времени на базе операционной системы QNX
 - работа в сети (до 255 узлов)
 - многопользовательский режим (до 32 пользователей в каждом узле)
 - мультизадачность (до 150 задач)
 - приоритетная обработка (до 15 приоритетов)
 - удаленная загрузка ОС в бездисковые ЭВМ
 - Комплекс программ СПРУТ:
 - независимый ввод данных с неинтеллектуальных терминалов типа СМ-7209 (число терминалов до 16)
 - хранение и обработка данных с использованием СУБД CLARION
 - Комплекс программ ПРОБА:
 - передача сигналов по аналоговым (до 4) и дискретным (до 3) каналам
 - разнообразные формы визуализации сигналов в графическом виде
 - хранение информации в формате текстовых и двоичных файлов, а также в формате СУБД PARADOX и DBASE-3
 - обработка изображений в формате РСХ
 - Комплекс программ АРМ «Теплоэнергетик»:
 - гидравлические расчеты систем централизованного теплоснабжения
 - технологический и коммерческий учет теплотребления труб, насосов, калориферных установок
 - Систему защиты от копирования CERBERUS:
 - выпуск защищенных от копирования дискет с заданным числом установок на жесткий диск
 - установка защищенной программы на жесткий диск
 - запуск/запрет запуска программы с защищенной дискеты
 - защита от отладчика и модификации программы
- Наш телефон: (095) 924-93-55 (с 9 до 21 часа)**
Наш адрес: 107078 г. Москва, Каланчевская ул., дом 15, подъезд 2, НЦ «Науцилус».

КИНОПРЕДПРИЯТИЕ ОТКРЫВАЕТ картотеку творческих кадров для участия в производстве художественных, рекламных, видовых и документальных кино- и телефильмов.

На учет ставятся лица, являющиеся специалистами в перечисленных жанрах кинематографии, приславшие копию диплома о специальном образовании или документ, подтверждающий опыт работы на киностудиях.

Для внесения в компьютерный банк данных необходимо также прислать свою фотографию и творческие карточки, заполненные аналогично творческой карточке Союза кинематографистов СССР. Предполагается работа на совместном кинопредприятии.

**НАШ АДРЕС: 125047 МОСКВА, ЛЕСНАЯ УЛ., Д.27.
«КИНОКОМ».**



КИНОПРЕДПРИЯТИЕ ПРОИЗВОДИТ съемку и демонстрацию кино- и видеофильмов, в том числе рекламных, на профессиональной аппаратуре. Оплата по государственным расценкам. К съемкам привлекаются кинематографисты, работающие на центральных киностудиях страны.
ТЕЛ.: 251-34-71.

“ЛЕПТОС”

Вы оказались в чужой стране, в незнакомом городе. Чтобы там не заблудиться, обратитесь в «ЛЕПТОС». Это обеспечит Вам максимум английского языка в самые кратчайшие сроки. Интенсивное обучение по зарубежным методикам, видео-, аудиоматериалы Би-Би-Си предлагает Вам «ЛЕПТОС». Уровень обучения зависит от степени Вашей подготовленности. Срок занятий - от 3 до 6 недель.
Т.923-71-06 (занятия в центре Москвы).

АО

**Оренбургская
универсальная
межрегиональная
биржа**

*Президент
Валерий БУЛЫЧЕВ*

Самая цивилизованная биржа страны. Регулярные торги с 9 июля 1991 г. Высочайший процент реализации спроса и предложений. Самая низкая цена акций среди бирж. Более 300 брокерских фирм. Биржа работает по лицензии №56 государственного антимонопольного комитета РСФСР.

460005, Оренбург,
а/я 420
Тел. 5-51-02; 5-76-40

ПРЕДПРИЯТИЕ

разрабатывает, отпечатывает и изготовит многокрасочную упаковку и этикетки высшего качества для товаров народного потребления.

☎ (095) 258-51-64

Ждем Вас по адресу: Москва, ул. Летчика Бабушкина, 26 (проезд до станции метро «Бабушкинская» в помещении киноконцертного зала «Ормон»)

ЭТО ОРЕОЛ “SPIRIT of EXCELLENCE, Ltd.”
ДУХ ПРЕВОСХОДНОГО КАЧЕСТВА -

Мы развиваем свою работу без посредников. **“SPIRIT of EXCELLENCE, Ltd.”** Возможны различные варианты сотрудничества в различных странах. **“SPIRIT of EXCELLENCE, Ltd.”** Вам поможет приобрести также европейские на 20-40 процентов по цене. **“SPIRIT of EXCELLENCE, Ltd.”** Вам поможет приобрести товары для детей и многое другое. Кухонную утварь и продукты питания, одежду и обувь, парфюмерию и косметику, радио- и электротехнику, теле- и видеотехнику, ортеки и автомобильные

ТОЛЬКО ЛУЧШИХ ЗАРУБЕЖНЫХ ФИРМ.

ит-заводы по переработке с/х продуктов, технологические линии. Вы сможете приобрести и фирмы «АЛАНКОМ», ВТФ «Советские ковры» при участии **“SPIRIT of EXCELLENCE, Ltd.”** американской компании организованной выставке-продаже. На постоянно действующей **СПЕЦИАЛЬНАЯ ПОХОД ВЫБОР НЕ ПОЗВОЛИТ ВАМ “SPIRIT of EXCELLENCE, Ltd.”**

Учредитель Московской Центральной Фондовой Биржи «КАРВАН-БРОКЕР» РАБОТАЕТ НА ФОНДОВЫХ ОТДЕЛАХ КРУПНЕЙШИХ БИРЖ СТРАНЫ.

КАРВАН-БРОКЕР - ЭТО
 - Биржевые операции с ценными бумагами
 - Акционирование
 - Аудит
 - Маркетинг рынка ценных бумаг
 - Консультационно-информационные услуги



Адрес
370010 г. Баку
ул. Хагани, 36
Телефон
(8922)98-62-26
Телефакс
(8922)98-58-05

Контактный телефон в Москве: 281-62-59

Возрождение лучших традиций российского предпринимательства -

ЭТО

РОСБИЗНЕСБАНК

- Российский Коммерческий Банк Союза кооперативных и других негосударственных предприятий. Осуществление всех видов банковских операций как в рублях, так и в валюте, даст Вам новые возможности эффективного размещения Вашего капитала.

Наш адрес: Москва, Трехпрудный пер., 9. Телефоны: 299-57-71; 299-03-22.

**Фирма
ВИКТОР МАРКЕТ**

Вниманию всех производителей
и экспортеров
высококачественных товаров
народного потребления.

Нас интересуют крупные партии
(от 500 тыс. рублей
и выше) одежды, обуви,
трикотажных изделий, электро- и
хозтоваров, парфюмерии, игрушек,
радиотоваров.
Мы решим все Ваши проблемы.
Самовывоз. Предварительная
оплата. Полное доверие
поставщикам. Идеальные условия
сотрудничества.

У нас всегда в наличии
бухгалтерские калькуляторы фирм
CITIZEN, CASIO, SHARP по самым
низким ценам. Купим больше
партии калькуляторов.
Контактный телефон 166-52-29.

Фирма купит отдельно стоящее
здание площадью от 500 кв.м и
выше. А если в нем работают
люди, мы готовы принять их в
наш коллектив. Служащие
Вашей фирмы станут нашими
служащими.

Купим квартиры
в престижных районах
г. Москвы.

Наш адрес: 105613, Москва,
Измайловское шоссе, д. 71,
гостиница «Измайлово»,
корп. «Д», 11 этаж,
фирма «Виктор Маркет».
Контактные телефоны:
166-56-71, 166-56-75, 166-56-80,
166-56-73,
166-56-73.
Факс: 166-52-29.



**ДЕНЬГИ
— СРЕДСТВО,
ЦЕЛЬ
— СОЗИДАНИЕ**

Приобрести акции
крупнейшего коммерческого
банка страны по номинальной
стоимости?
Эту уникальную возможность
Вы еще можете реализовать!
Уставный капитал
Всероссийского Биржевого
Банка — 3.000.000.000 рублей
разбит на 6.000 акций
номинальной стоимостью
500.000 рублей каждая.
На 1.11.1991 года подписка
произведена на 5.044 акции.
Расчетный дивиденд — 20%
годовых на акцию.
Банк имеет генеральную
лицензию на осуществление
валютных операций.
Акционеры Банка пользуются
приоритетом при постановке
на рублевое и валютное
расчетно-кассовое
обслуживание, при выдаче
кредитов, банковских
гарантий, поручительств и
других банковских услуг.



**ВСЕРОССИЙСКИЙ
БИРЖЕВОЙ
БАНК**

Всероссийский
Биржевой Банк:
107076, Москва,
Б. Матросский пер.,
д. 1, корп. 1.
Телефоны:
(095) 269-02-11.
Факс: (095) 268-82-05

РИНАКО

Российское
инвестиционное общество
— РИНАКО, завершило
размещение акций
по номинальной стоимости.
РИНАКО приступает
к осуществлению
инвестиционных проектов
в различных отраслях
экономики.

РИНАКО предлагает
заинтересованным
организациям
и предприятиям,
владеющим свободным
производственным
и интеллектуальным
потенциалом,
совместное участие
в освоении
инвестиционных программ.

Мы ждем организации
и частных лиц, обладающих
высокоэффективными
проектами, для совместной
их реализации
на взаимовыгодных
условиях.



Многоканальный круглосуточный телефон в Москве: 936-07-66.
Факс: (095) 936-75-45.
Телетайп: 346758 стрела.
Адрес: 101000, Москва, Новая площадь, 3/4, подъезд 6.

**Таким партнером для Вас
может стать коммерческая
многопрофильная фирма
«Гермес Лтд»:**

- закупка сырья, отходов
древесины, леса;
- строительство под ключ
и реконструкция
мясоперерабатывающих предприятий;
- строительство и реконструкция
нефтеперерабатывающих
заводов;
- бартерные сделки на любые виды
товаров: от сырой нефти
до строительной продукции;
- строительство гостиничных
комплексов, от охотничьих домиков
до пятизвездочных отелей;
- туристический бизнес.

Наш адрес:
Москва, т-р «На Таганке»,
ул. Земляной вал, д. 76.
Телефон: 272-78-64.
Телефакс: 272-78-64.
Международный телефакс:
200-20-16, 292-65-11 CONDOR

**Надежный партнер —
половина успеха
любое предприятие!**

Вниманию организаций!

Научно-производственная коммерческая фирма
«СТС» (г. Москва) предлагает складские
помещения для хранения Ваших товаров на любые
удобные для Вас сроки; высококвалифицирован-
ные специалисты фирмы по Вашему желанию
проведут тестирование и предторговый осмотр
компьютеров, радиоэлектронной и бытовой
техники, а если потребуется, и их ремонт;
сохранение товаров и необходимый Вам режим
работы гарантируются.

Обращаться по телефонам: 335-69-88, 337-63-88.

**Коммерческий
банк
«ДРЕВМАШ»
— Ваш
надежный
партнер**

Пайщиками банка являются
предприятия, изготавливающие
оборудование
для деревообрабатывающих
производств.
Банк осуществляет
комплексное обслуживание
клиентов,
в том числе и кассовое.
Оказывает все виды банковских
услуг, выдает
гарантии и поручительства за
третьих лиц.
На условиях
договорных условиях
принимает свободные средства
предприятий различных форм
собственности.

Банк привлекает во вклады
денежные средства частных лиц
на определенный
срок с выплатой доходов
от 10 процентов годовых и выше
в зависимости от размера вклада
и срока хранения. Кроме того,
банк будет помогать клиентам
в изучении рынка, в поисках
установлении коммерческих
контактов с предприятиями
и организациями. Всех желающих
приглашаем к взаимовыгодному
сотрудничеству.

Телефон 231-84-59.
Адрес: 113035, Москва, ул. Осипенко, 52.

№ 50, 15 декабря 1991 г.

Система "Гермес" расширяется.
18 декабря 1991 г. в Московском Дворце молодежи
состоятся первые торги на ТЮМЕНСКО-
МОСКОВСКОЙ БИРЖЕ "ГЕРМЕС"



...Предприятия Тюменского региона уже сегодня получили право свободной реализации 10% добываемой нефти и газа. С начала 1992 г. эта доля должна возрасти до 20%, а затем до 30%.

...Нынешний основной продавец нефти на советском свободном рынке - Тюменская товарно-фондовая биржа (ТТФБ) - не в состоянии реализовать такие объемы нефти и других энергетических товаров. Поэтому ТТФБ совместно с крупным негосударственным продавцом нефти - АО "НТЦ Гермес и К" - учредили биржу в Москве (Тюменско-Московскую биржу "Гермес"), которая будет торговать по международным правилам. Третий учредитель - ВНИИ эластомерных материалов.

Уставной капитал биржи - 20 млн. руб., рыночная стоимость акции - 2 млн. руб. или 75 тыс. долл.; рыночная стоимость брокерского места - 1,5 млн. руб. или 50 тыс. долл."

"АРГУМЕНТЫ И ФАКТЫ", N 44, ноябрь 1991 г.

ТЮМЕНСКО - МОСКОВСКАЯ БИРЖА "ГЕРМЕС" -
ШКОЛА БИРЖЕВОЙ ДЕЯТЕЛЬНОСТИ.

ТМБ "ГЕРМЕС"

показывает, как в конце XX века и начале XXI надо покупать и продавать на бирже нефть, нефтепродукты, лес, уголь, акции и другие ценные бумаги.

ТМБ "ГЕРМЕС" -

первая советская биржа, торгующая по международным правилам.
Расчеты через клиринговую палату, операции хеджирования.
Только на бирже "Гермес" - торговля нефтяными фьючерсными контрактами.

Тюменско-Московская биржа "Гермес" ЖДЕТ ВАС!

Приглашаем зарегистрироваться и подавать заявки на первые торги
Тюменско-Московской биржи "Гермес":

брокеров ТМБ "Гермес", а также брокеров Тюменской товарно-фондовой биржи, Ноябрьской товарно-фондовой биржи, акционеров Акционерного общества "НТЦ ГЕРМЕС и К".

Ожидаются большие поставки нефти, угля, леса, нефтепродуктов, других товаров. Кроме того, на торгах выставляются по номинальной стоимости акции Московского банка "Гермес".

Биржевой канал (круглосуточно): (095) 245-62-65.

"ГЕРМЕС" НАШЕЛ СВОЕ ЗОЛОТОЕ СЕЧЕНИЕ



Древнегреческий бог Гермес, подзабытый в свое время простыми смертными, должно быть решил спуститься с Олимпа, чтобы напомнить о себе, а заодно навести определенный порядок в человеческом мироздании, потрясаемом сегодняшним хаосом, неразберихой и экономическим развалом.

Ни одна фирма этого мира не
действует так,
как АО "НТЦ ГЕРМЕС и К",
сегодня "Гермес" - одна из крупнейших
компаний страны.

"Гермес" объединяет свыше десятка фирм, действующих в различных отраслях.

"Гермес" - лидер нефтяного рынка страны, пионер в области высокотехнологических разработок.

"Гермес" - учредитель ряда известных бирж, признанный биржевой авторитет.

Темпы роста "Гермеса" эксперты называют чудом. Стратегия "Гермеса" - неразгаданная тайна для конкурентов.

Гермес - олицетворение могучих сил природы, покровитель магии, бог торговли и прибыли.

Главное для "Гермеса" - выполнение миссии, предсказанной еще великим Нострадамусом. Гермес всегда был посредником между богами и людьми.

Фирма продает с большой скидкой акции всем компаниям, в названиях которых присутствуют имена богов Гермеса, Меркурия и божественного Гермеса Трисмегиста.

"Гермес" выполняет свой долг. Для многих избранных, готовых разделить это бремя, наши телефоны:

МОСКВА (095) 261-15-90, 308-96-67
ТЮМЕНЬ (3452) 21-02-93, 21-02-95
ХАРЬКОВ (0572) 22-77-09
КЕМЕРОВО (3842) 26-86-88
КАЛИНИНГРАД (0112) 21-04-48



СИСТЕМА "ГЕРМЕСА" - ГАРМОНИЯ БИЗНЕСА



В этом смысле символично появление на деловой арене акционерного общества с одноименным названием - "Научно-технический центр Гермес и К". Не здесь ли ключ к разгадке феномена небывалого взлета и фантастических успехов, которые сопутствуют этой фирме? По крайней мере чем-то иным, кроме как покровительством высших сил, это трудно объяснить.

СТАНЬТЕ АКЦИОНЕРАМИ "ГЕРМЕСА" - И МЫ РАСШИРИМ КРУГ ВАШИХ ВОЗМОЖНОСТЕЙ!

АО "НТЦ Гермес и К" продает свои акции на льготных условиях:

- предприятиям нефтегазодобывающей, нефтегазоперерабатывающей промышленности, нефтехимического машиностроения,
- всем организациям, связанным с производством нефти, организациям, название которых связано с именем бога Гермеса,
- фирмам, вносящим средства в Фонд восстановления Храма Христа Спасителя.

Акционеры АО "НТЦ Гермес и К" имеют право принимать участие в торгах:

- Тюменско-Московской биржи "Гермес";
- Торгового дома "Гермес";
- Универсальной Украинско-Сибирской биржи;
- Удмуртской республиканской товарно-фондовой универсальной биржи;
- Калининградской товарно-фондовой биржи.

Акционеры "НТЦ Гермес и К" могут приобрести за 70 % курсовой стоимости акции и брокерские места следующих бирж:

- Тюменской товарно-фондовой биржи;
- Калининградской товарно-фондовой биржи;
- Кузбасской международной товарно-сырьевой биржи;
- Универсальной Украинско-Сибирской биржи;
- Удмуртской республиканской товарно-фондовой универсальной биржи;
- Торгового дома "Гермес";
- Международной продовольственной биржи;
- Международного научного и технологического центра и других акционерных обществ.

Справки о покупке акций и брокерских мест по телефонам: 261-15-90, 308-96-67.

ГРАНТ ГЕРМЕСА

АО "НТЦ Гермес и К" и Тюменско-Московская биржа "Гермес" проводят Всесоюзный конкурс "Эзотерические знания о Гермесе."

В конкурсе на получение гранта "Гермес" могут участвовать любые научные коллективы, в том числе - временные.

Заявки на участие в конкурсе принимаются до 31 января.

Учреждены премии:

- За 1-ое место - акция ТМБ "Гермес" / рыночная цена - 2,5 млн.руб. /.
- За 2-ое место - акция АО "НТЦ Гермес и К" / 300 тыс.руб. /.
- За 3-е место - акция торгового дома "Гермес" / 250 тыс.руб. /.

Работы на конкурс отправляйте только по почте: 103051, г.Москва, абонентный ящик 164.

Итоги конкурса будут подведены Институтом энитехнологий "ВЕДА". Проекты не рецензируются и не возвращаются. Лучшие работы будут опубликованы в печати.

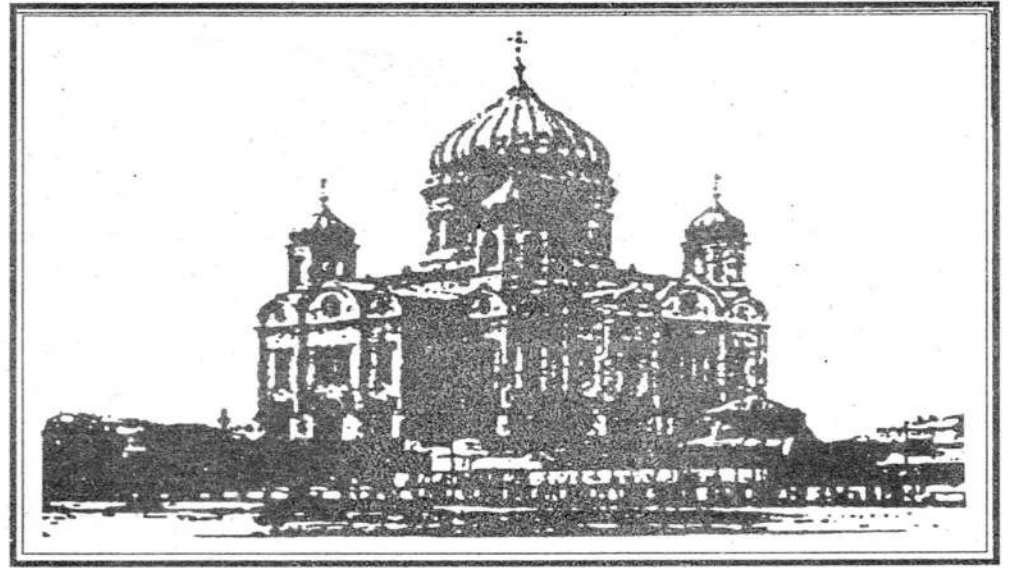

"ГЕРМЕС" НЕ МЫСЛИТ СВОЕГО БИЗНЕСА БЕЗ БЛАГОТВОРИТЕЛЬНОСТИ

Совсем недавно было перечислено 500 тыс.руб. на восстановление московского храма Успения Богородицы в Печатниках. Это не первое пожертвование церкви со стороны "Гермес".

Фирма стала спонсором студенческого театра МГУ. В Калининградском историко-художественном музее выставлена скульптура "Кенигсбергской мадонны" - это подарок генерального директора "НТЦ "Гермес и К", сделанный совместно с президентом КТФБ.

В начале ноября центральные газеты страны сообщили о том, что генеральный директор АО "НТЦ ГЕРМЕС и К" и президент Тюменско-Московской биржи "Гермес" Валерий Неверов перечислил пять миллионов рублей, полученных за реализацию принадлежащих ему лично акции и брокерского места Тюменской товарно-фондовой биржи, в фонд восстановления Храма Христа Спасителя. В.Неверов призвал всех предпринимателей страны в кратчайшие сроки восстановить Храм.

Платежное поручение № 120		0401000	
29 октября 1991 г.			
Платитель № "Центробанк", р/с 468050	ДЕБЕТ	Сумма	
Московский филиал НТЦ "ГЕРМЕС"	161120	5000000-00	
Код	РКЦ ГУ ЦБ Москва	201791	ст. №
Банк плательщика	Фонд восстановления Храма Христа Спасителя	100700939	ст. №
Получатель	Коммерческий банк "Бизнес" в г.Москва	201638	ст. №
Код	Пять миллионов рублей 00 копеек		
Код плательщика	Благотворительное пожертвование		
Код получателя	на восстановление Храма Христа Спасителя от НЕВЕРОВА ВАЛЕРИЯ ИВАНОВИЧА		
Сумма прописью	Пять миллионов рублей 00 копеек		
Дата получения товара, оказания услуг	19 ОКТ 1991		
Назначение платежа, наименование товара, выполнение работ, оказания услуг	Благотворительное пожертвование		
Сумма, наименование, назначение	19 ОКТ 1991		

АО "НТЦ Гермес & К" скупает по рыночным ценам квартиры, коттеджи и другую недвижимость в Москве и свободной экономической зоне "Янтарь".
Тел. 473-64-81.

МОСКОВСКИЙ АКЦИОНЕРНЫЙ БАНК "Гермес" (уставной капитал - 1 млрд. рублей) начинает продажу акций. Впервые в истории системы "Гермес" акции будут продаваться всем желающим - как физическим, так и юридическим лицам - по номинальной стоимости. Номинальная стоимость составляет 1 млн. руб., 500 тыс.руб., 100 тыс.руб. и 10 тыс.руб. Первая продажа акций состоится в Московском Дворце молодежи на торгах Тюменско-Московской биржи "Гермес" 18 декабря 1991 г.

№ 50, 15 декабря 1991 г.



«Грундулис» — крупнейший в Европе изготовитель лицевой мебельной фурнитуры — заинтересован в создании совместного предприятия с иностранным партнером.

Годовой объем производства — 70 млн. советских рублей, устойчивый сбыт на внутреннем рынке, надежная сырьевая база.

Ежемесячно выпускается 4 млн. различных мебельных ручек, с покрытием под серебро, золото, старинную бронзу и титан.

В сферу нашей деятельности входит также:

- производство многоместных спортивно-туристических катеров;
- изделия из хвойных пород деревьев;
- художественные изделия из уральских поделочных камней;
- уникальные дворцовые камни из мрамора.

Фирма располагает правом на экспорт своей продукции и заинтересована в надежных потребителях.

Предполагаемый вклад иностранного партнера не менее 500.000 долларов США (в т.ч. оборудование, сырье и т.д.).

Доля иностранного партнера в СП — 51%.

Доля советского партнера в СП учитывается в соответствии с официальным курсом доллара США.

При этих условиях фирма «Грундулис» гарантирует регистрацию СП в СССР, при которой СП на первые три года деятельности освобождается от уплаты налогов.

Для дополнительной информации обращаться по адресу: Латвийская Республика, 226007, г. Рига, ул. Даугавгривас, 60.

Информационно-рекламный материал высылается по первому требованию.

Справочные телефоны: (8-0132) 456188, (8-0132) 458286.

Факс: (8-0132) 463146.

СОВЕТСКОЕ РАДИОВЕЩАНИЕ НА ЗАРУБЕЖНЫЕ СТРАНЫ ПРЕДЛАГАЕТ СОТРУДНИЧЕСТВО ПРОМЫШЛЕННЫМ СОЮЗАМ И ОБЪЕДИНЕНИЯМ, БАНКОВСКИМ И БИРЖЕВЫМ СТРУКТУРАМ, ПРЕДПРИЯТИЯМ И ПРЕДПРИНИМАТЕЛЯМ, ПРЕДСТАВИТЕЛЯМ ОТЕЧЕСТВЕННОГО И ИНОСТРАННОГО БИЗНЕСА

Московское радио вещает на 48 мировых языках. Нас слушают на всех континентах.

Размещая в наших программах важную для вас информацию и рекламу, вы сможете познакомить деловой мир со своей деятельностью и продукцией, предлагаемыми услугами, другими вашими возможностями. Мы можем помочь вам сформировать имидж надежных и выгодных партнеров.

К вашим услугам СПЕЦИАЛЬНЫЙ РАДИОЖУРНАЛ "ДЕЛОВОЙ КЛУБ", передаваемый в каждую из стран в самое удобное для слушателей время.

Отечественные и иностранные предприниматели! Используйте уникальные возможности Московского радио! Если вы хотите, чтобы о вашей фирме или компании лучше узнали в вашей стране и во всем мире!

Наш адрес: П3326, Москва, Пятницкая, 25.
Главная редакция информации на зарубежные страны, "Деловой клуб" Московского радио.

Телефоны: 233-65-41; 233-65-13; 233-65-18
Телефакс: 233-79-47
Телекс: 411136

Малое государственное предприятие производит заправку, ремонт и обслуживание ксероксов «Шарп», формат А-4. Продаст автоответчики фирмы «Панасоник» по ценам ниже рыночных.

За справками обращаться по телефонам: 291-20-62, 290-63-42 в г. Москве.

ФИРМА "ИНФОТЕХ" СОВМЕСТНО С "MARUBENI"

ПРЕДЛАГАЕТ УСТАНОВИТЬ

АВТОМОБИЛЬНЫЙ КОНДИЦИОНЕР

разработанный и изготовленный фирмой "Санден", Япония, для автомобилей "Москвич" 2141 всех модификаций, который обеспечит комфорт при любых погодных условиях, работая в режимах кондиционирования, отопления и вентиляции.

Гарантируется исключительное качество.

телефоны в Москве:

272-66-64
521-94-41 (вечер)

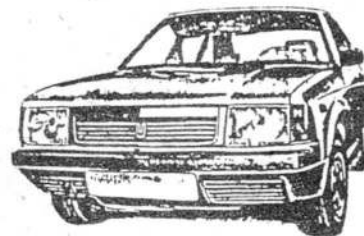

CAD/CAM SYSTEM

- разработчикам САПР
- конструкторам
- технологам
- технологам ЧПУ

SPRUT

- автоматизированная параметризация
- текстовое и графическое документирование
- трехмерный геометрический процессор
- инвариантный постпроцессор ЧПУ
- интерфейс с пакетом AUTOCAD
- возможность создания интегрированных САПР
- обучение

СПРУТ - ТОРГОВАЯ МАРКА ЗАВТРАШНЕГО ДНЯ

Разработчик пакета: советско-американское А/О ФОРТ ДИАЛОГ
423815, г. Набережные Челны, Шишкинский бульвар, 16
тел: (8-8439) 56-14-67

Центр дистрибуции СПРУТ:
105037, г. Москва, 2-я Бауманская, МГТУ им. Баумана, каф. ГПС
тел. 263-69-70



АКЦИОНЕРНОЕ ОБЩЕСТВО "АВЭС-АСКО"

ТРАНСПОРТНО-ЭКСПЕДИЦИОННАЯ ОБРАБОТКА И ХРАНЕНИЕ ТАМОЖЕННЫХ ГРУЗОВ

К ВАШИМ УСЛУГАМ

- грузовой терминал с отопляемыми складами общей площадью свыше 5000 кв. м.
- статус таможенных складов, который дает право на консигнацию
- представительство Ваших интересов при прохождении таможенных формальностей, включая декларирование
- современная технология погрузочно-разгрузочных и складских работ
- квалифицированный персонал
- оперативная телефонная, телефаксная и телексная связь
- персональные компьютеры для оформления документов
- железнодорожный и автомобильный транспорт, способный доставить грузы в любую точку страны
- близость аэропорта Внуково и Минского шоссе - главной магистрали международного значения

У ВАС НЕ БУДЕТ ПРОБЛЕМ С ТАМОЖЕННОЙ ОЧИСТКОЙ И ДОСТАВКОЙ ГРУЗОВ

ОПЛАТА В СКВ

129301, г. Москва, ул. Б. Галушкина, д. 3, корп. 1,
телефон 282-05-83,
телефакс 283-87-13



ФИРМА "РОСПОЛ" ГОТОВА
ОДЕТЬ ВАС С ГОЛОВЫ ДО НОГ

Шубы, обувь, женская и мужская одежда, а также самая разнообразная бытовая техника - от стиральных машин до музыкальных центров

Нас легко найти: в центре Москвы
Петровский пассаж, Розовый зал
Телефоны: 282-05-83
923-67-57

ОПЛАТА В СКВ



ФИРМА "СКЭТ" ПРОДАСТ:

- брокерское место на Ригас бирже - это ваш представитель за рубежом;
- брокерское место на Балтийской фондовой бирже.
ПРОИЗВЕДЕТ ОБМЕН автомобилей на лес первой категории.
КУПИТ новые автомобили у частных лиц и жилые помещения.
Телефон 192-90-12 с 9 до 18 часов.

СЕГОДНЯ И ЕЩЕ НЕКОТОРОЕ ВРЕМЯ В МНПП «ТЕМА» ВЫСТАВКА-ПРОДАЖА!

В ассортименте:

- ◆ множительные аппараты;
- ◆ телефаксы;
- ◆ видеотехника (Япония);
- ◆ дискеты 3,5" x 1,44 Мбт (Япония);
- ◆ печи СВЧ (Корея);
- ◆ калькуляторы;
- ◆ телефонные аппараты RA-200;
- ◆ защитные фильтры для монитора 14" и другая оргтехника.

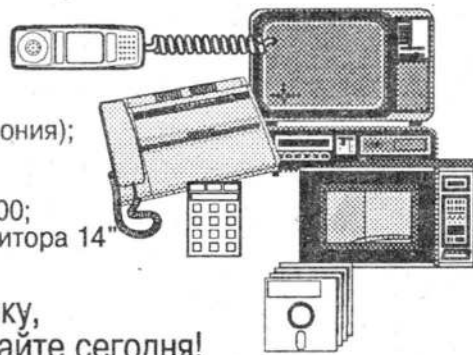

Нет смысла откладывать покупку, звоните прямо сейчас, приезжайте сегодня! Мы ждем Вас с 9 до 18 часов по адресу: 115148, Москва, ул. Садовники, 4, МЭТТехникум, комн. 105, Малое научно-производственное предприятие «Тема».

Телефоны: (095) 118-63-47, 486-53-55, 112-45-61, 461-62-96
Факс: (095) 1186638

ШКОЛА МЕНЕДЖЕРОВ В МЫТИЩАХ

приглашает на интенсивный бизнес-курс «ОСНОВЫ ВНЕШНЕЭКОНОМИЧЕСКОЙ ДЕЯТЕЛЬНОСТИ» 16-20 декабря.
**ПОИСК ЗАРУБЕЖНОГО ПАРТНЕРА
СОЗДАНИЕ СОВМЕСТНЫХ ПРЕДПРИЯТИЙ
КОНТРАКТЫ
ПЕРЕГОВОРЫ
ЛИЗИНГ
ТАМОЖЕННЫЕ ТАРИФЫ
НАЛОГИ**
— и все это в соответствии с **НОВЕЙШИМ РОССИЙСКИМ ЗАКОНОДАТЕЛЬСТВОМ!**
Окончившим курс вручается свидетельство и пакет документов. Предоставим гостиницу.
Наш телефон 582-28-16

Фирма "Реликс"
КУРСЫ БУХУЧЕТА
для коммерческих структур.
- Занятия в центре - 60 часов.
- Стоимость обучения - 800 руб.
- Желающие трудоустраиваются.
Фирма приглашает опытных преподавателей.
Телефоны: 353-13-63;
242-86-56 с 10.00 до 19.00

Организация реализует видеопроекционные устройства и деревообрабатывающие станки
Справки по телефону (095) 144-59-12



МОСКОВСКИЙ ФОНДОВЫЙ ДОМ

200 миллиардов рублей — такова стоимость ценных бумаг, которые появятся на фондовом рынке в течение года.

АБОНЕНТЫ ФОНДОВОГО ДОМА получают возможность сделать правильный выбор:

- регулярная информация о состоянии фондового рынка, эмиссионные проспекты, аналитические обзоры, сборники законодательных актов;
- консультационные услуги при осуществлении инвестиционных программ и приватизационных проектов.

Стоимость абонентного обслуживания — 25 тыс. руб. в год.

ПАЙЩИКИ ФОНДОВОГО ДОМА получают все это бесплатно. А кроме этого, ежегодные дивиденды и брокерское место в МФД, дающее право на:

- подключение к единой компьютерной сети и получение ежедневной информации о торгах на фондовых биржах и котировках ценных бумаг;
- самостоятельное проведение биржевых операций на Московской центральной фондовой бирже и региональных фондовых биржах с получением 100% прибыли от совершенных сделок;
- осуществление в МФД брокерских сделок по купле-продаже ценных бумаг невысокого класса, не имеющих доступа к биржевым торгам.

Стоимость пая с брокерским местом на 1 декабря 1991 г. составляла 50 тысяч рублей или 5 тысяч долларов. С 1 января 1992 г. стоимость пая будет определяться на аукционной основе.



*Наш адрес: 123436, Москва,
1-й Волоколамский пр-д, д. 10
Телефоны: 289-53-55, 196-60-53
Факс: 289-5355*



**МЫ БУДЕМ РАДЫ ВИДЕТЬ ВАС
ПАЙЩИКОМ, КЛИЕНТОМ, ПАРТНЕРОМ
МОСКОВСКОГО ФОНДОВОГО ДОМА!**

**Универсальная БРОКЕРСКАЯ КОНТОРА
ЦЕНТРА ВНЕДРЕНИЯ «ПРОТЕК»
МОСКОВСКОЙ ТОВАРНОЙ БИРЖИ,
Московской нефтяной биржи,
Российской автомобильной биржи,
Калининградской товарно-фондовой биржи.**

Мы всегда к Вашим услугам

Мы поможем Вам купить или продать: лес, нефть, стройматериалы, продукты питания и другие товары, а также акции солидных компаний и брокерские места всех бирж.

Серьезным клиентам — серьезная фирма
НАШ ДЕВИЗ:

«РАБОТА, НАДЕЖНОСТЬ, СТАБИЛЬНОСТЬ»
P.S. Мы продаем брокерские места в свободной экономической зоне на Калининградской товарно-фондовой бирже!

Для писем: 125080, Москва, ул. Панфилова, 10-4.
Факс: (095) 158-35-33.

Адрес: Москва, ВДНХ, павильон № 4 (МТБ),
кабина 6, тел. 188-76-65
или ВДНХ, ЗЕЛЕНЫЙ ТЕАТР, комн. 9, 28. тел.181-90-23.

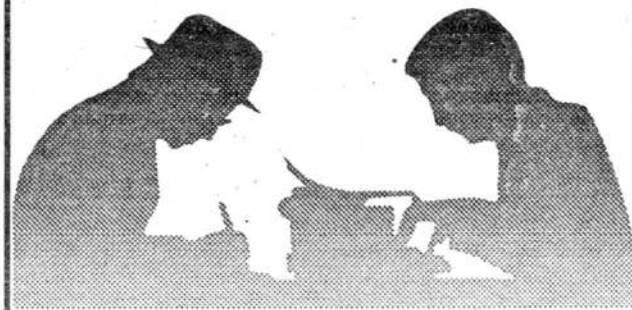

**КРУПНЕЙШЕЕ МОСКОВСКОЕ
ОПТОВОЕ ОБЪЕДИНЕНИЕ**

КУПИТ оптовыми партиями одежду и другие товары народного потребления;

ИМЕЕТ регистрацию участника ВЭС, валютный счет, подъездные пути, контейнерно-обменный пункт, современные склады;

ОКАЖЕТ посреднические услуги по продаже товаров и их отгрузке во все районы страны.

Контактные телефоны:
119-94-27, 110-76-97, 110-37-60
Телекс 110-98-46

Полоса подготовлена и сверстана рекламной фирмой «АЛТАИР». Тел.: 256-95-75, 256-95-30. Факс: 256-64-11.



ОБЪЕДИНЕНИЕ "МММ" РАСШИРЯЕТ СФЕРУ УСЛУГ!!!



"МММ" ПРЕДЛАГАЕТ:

одежду и обувь,

**радио-
и телеаппаратуру,**

**бытовые
электроприборы
(от фена
до микроволновой
печи)**

**— производства
ведущих фирм мира.**

**Организациям и частным лицам
"МММ" создает оптимальные условия
при покупке товаров:
расчет в рублях
без предоплаты
поставки в любом количестве
с приложением инструкций на русском языке.**

**БИРЖЕВОЙ ОТДЕЛ ОБЪЕДИНЕНИЯ "МММ"
ПРЕДЛАГАЕТ УСЛУГИ БРОКЕРОВ НА:**

- Московской товарной бирже, брокерская контора N 431, т. 536 75 26
- Московской центральной фондовой бирже, брокерская контора N 157, т. 930 32 34
- Бирже "Алиса", т. 563 69 97
- Буковинской универсальной бирже, брокерская контора N 101, т. 33 280
- Калининградской товарно-фондовой бирже, брокерская контора N 1 117, т. 27 17 43
- Российской лесной бирже, брокерская контора N 256, т. 238 79 66
- Сургутской товарно-сырьевой бирже, т. 183 49 95
- Тюменской товарно-фондовой бирже, брокерская контора N 423, т. 22 76 89

ВНИМАНИЕ!

Любые торговые операции
на чрезвычайно выгодных условиях:
— разность между предоставленной ценой и реализованной 30 %
— сумма сделки по каждой позиции не менее 100 тыс. руб.
— за обслуживание 2% от суммы сделки!!!

Телефон для справок в Москве 563 69 97.



Товары от "МММ" — лучшее приобретение за рубли!

**Наш адрес:
109518, Москва,
ул. Газгольдерная, д. 10.
Проезд:
метро "Текстильщики",
автобусы 29, 725,
остановка
"Вычислительный центр".
Телефоны:
(095)
171-13-81, 171-03-97,
173-44-15, 171-06-90.**

Калининградская товарно-фондовая биржа

ОСТАНОВИТЬ ВРЕМЯ И ВСЕ УСПЕТЬ легко,
если Вы участвуете в торгах Калининградской товарно-фондовой биржи.

Дело не только в том, что Калининград находится
в самом западном часовом поясе страны.
Ваша удача - в уникальных возможностях биржи.

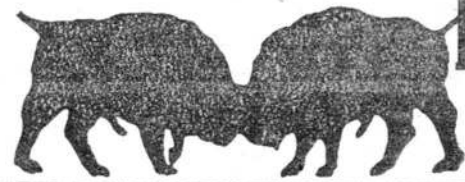

Калининградская
товарно-фондовая

БИРЖА

Новый рекорд Калининградской товарно-фондовой биржи: 13 ноября на пятых торгах было совершено сделок на сумму 303 миллиона 947 тысяч рублей.

Ни на одной бирже страны на пятых торгах не продавалось такого количества товаров.

Среди крупнейших из заключенных сделок - продажа самолетов ИЛ-76А и ТУ-154М, вертолета Ми-8. Было продано много сырьевых товаров, строительных материалов.

Рекордным для бирж является и цена проданной акции: 125 номиналов!

КТФБ: ПЕРВЫЕ ИТОГИ И ПЕРСПЕКТИВЫ

КТФБ можно назвать биржей рекордов. Рекордной (для того времени) была суммарная стоимость товаров выставленных на первые торги 25 сентября.

Рекордным стало количество брокерских контор зарегистрированных к 10 ноября.

По данным биржевого совета их уже более тысячи! Ожидается еще один рекорд, скорее всего уже мировой - аналитическая служба КТФБ прогнозирует дальнейший быстрый рост брокерских контор, общая численность которых через год может составить десять тысяч.

Чем же так привлекает брокеров КТФБ?

Во-первых, биржа находится в свободной экономической зоне ("ЭЗ"Янтарь").

В октябре Калининград посетил З.Бжезинский, встречавшийся с администрацией СЭЗ. На встрече присутствовал и президент КТФБ.

В город зачастили бизнесмены из Дании, Германии, Италии, Японии.

Ожидается большой приток зарубежных инвестиций в зону, причем, как подчеркивал в беседе с журналистами глава администрации СЭЗ господин Ю.С.Маточкин, - преимущественно не немецких.

Еще один рекорд на бирже: зафиксированы заключенные сделки, при которых цена акции КТФБ превысила номинал в сто и более раз!

Вторая причина особого интереса брокера к бирже состоит в том, что цены на многие товары, выставляемые на торгах КТФБ, существенно ниже, чем на других ведущих биржах страны. Так, в начале ноября, нефть товарная продавалась на КТФБ по цене 900 рублей тонна, в то время как на других биржах - за 1100 - 1200 рублей тонна. Лес-кругляк смешанных пород был дешевле, чем на РТСБ почти на 300 руб. за кубометр.

И третий фактор, делающий КТФБ особенно привлекательной для брокеров: руководство биржи предпринимает все для удобства работы брокеров.

Группой экспертов КТФБ совместно со специалистами советско-итальянского СП "Москва - Милан систем" ("ММС") разработана концепция компьютеризации биржи. Реализация этой концепции выведет КТФБ на высший мировой уровень не только по техническому, но и аналитическому обеспечению. Фирма "Контрол дейта" поставит в комплексе около 30 наименований компьютерной техники: мощнейший центральный компьютер (эту модель до самого последнего времени было запрещено ввозить в СССР), примерно 50 периферийных компьютеров, плоттесканный, программный инструмент.

Информационно-аналитическая служба на КТФБ будет оперативно предоставлять брокерам любую информацию о торгах на всех биржах страны, динамике цен на отдельные группы товаров. Более того, аналитики КТФБ будут составлять прогнозы движения цен, спроса, оптимального размещения инвестиций, перспективах развития отдельных бирж страны...

Методика прогнозов во многом будет опираться на западный опыт. В его освоении КТФБ поможет фирма "Арм-Аналитик".

Оперативный обмен информацией с другими биржами будет обеспечен всеми видами связи, включая космическую.

И вся эта сложнейшая информационно-аналитическая система должна работать уже через 6-9 месяцев.

Потенциал КТФБ по достоинству оценен западными партнерами. Именно на базе КТФБ предполагается провести весной 1992 года семинар с участием представителей ведущих европейских бирж. По инициативе одной из датских фирм этот семинар будет финансироваться из фонда ЕЭС, созданного по решению собрания Европейского Совета в Риме в декабре 1990 года для поддержки экономических реформ в СССР.

АЛЕКСАНДР ИГОЛКИН

БЛИЖЕ К ЕВРОПЕ



БЛИЖЕ К ДЕЛУ

**ТОРГИ
ПРОВОДЯТСЯ
КАЖДУЮ СРЕДУ.**

Итак, переводите часы
и приезжайте в Калининград.

Торги проводятся каждую среду.
Заявки на торги и покупку брокерских мест
и акций по телефонам:

КАЛИНИНГРАД: (0112) 21-52-47, 21-52-38.
МОСКВА: (095) 261-15-90, 291-73-43.
ТЮМЕНЬ: (3452) 21-02-95.
КЕМЕРОВО: (3842) 26-86-88.
ХАРЬКОВ: (0572) 22-77-09

Почтовый адрес: 103001, Москва-1, а/я 73.

МЕЖДУНАРОДНАЯ БИРЖА

INTERNATIONAL EXCHANGE

Биржи — это реальные островки рыночной экономики, и люди, которые начинают работать на бирже, быстрее всего вовлекаются в реальный рынок. Я считаю, что чем больше будет бирж, тем лучше, так как в результате возникнет нормальная, гласная система распределения того, что у нас еще, слава Богу, производится. Люди, работающие на биржах, быстро включаются в деловой режим, а когда человек хорошо работает, он достаточно быстро богатеет, а я за то, чтобы в России стало много богатых. Чем будет отличаться от других Международная биржа? Количеством учредителей, число которых будет продолжать расти. Это смешанное товарищество. Число учредителей и уставный фонд могут непрерывно расти. Биржа создана для того, чтобы заполнить "нишу" внешнеэкономической деятельности. Известно, что очень много предприятий, получивших право выхода на внешний рынок, оказались предоставленными самим себе. Наша цель — объединить их усилия с тем, чтобы они могли достойно представлять нашу страну на внешнем рынке. Сейчас Советский Союз, или то, что от него осталось, потерял имидж надежного партнера, который был наработан за многие годы, и мы постараемся сделать так, чтобы Международная биржа помогла нашим предпринимателям вернуть себе доброе имя и престиж. Мы полагаем, что все сделки на нашей бирже будут гарантированы. С этой целью мы осуществили достаточно жесткий отбор производителей, создали при бирже банковский консорциум, в который вошли свыше 70 банков. Он станет гарантом сделок, особенно крупных, которые будут заключаться на бирже.

Еще одна из задач — интегрировать нашу биржевую деятельность с биржевой деятельностью на западных рынках. До сих пор эти структуры создавались взамен развалившихся распределительных систем и призваны были восстанавливать горизонтальные связи внутри страны. Такие же контакты необходимы между производителями и потребителями продукции в нашей стране и иностранными партнерами. Необходимо добиться того, чтобы оборот биржи, партии товаров, которые здесь будут продаваться, действительно подтверждали ее название — Международная биржа. Несмотря на то, что в состав учредителей уже входят крупные производители нефти, угля, оборудования, мы считаем, что это не предел. С этой целью мы создали для них режим наибольшего благоприятствования, льготные условия в приобретении паяв и участия в деятельности Международной биржи. Первые торги МБ состоятся в декабре нынешнего года. Весь мой опыт биржевой работы свидетельствует о том, что рубль стоит гораздо дороже! Да и интеллектуальный потенциал общества не потерял своей мощи. Как только предприниматели с помощью, в частности, Международной биржи смогут завязывать прямые нормальные контакты с иностранными партнерами, как только процесс приватизации в нашей стране наберет необходимый темп и скорость, рубль станет конвертируемым на достойном себя уровне.

*Владимир Костенецкий,
председатель
Координационного совета
Международной биржи*

Объединение интеллектуального
и коммерческого потенциалов
наших предпринимателей —
путь к стабилизации
и процветанию нашей экономики



МЫ С ВАМИ И СО ВСЕМ МИРОМ!

Москва, ТГО "Измайлово", корпус "Бета"
(095) 166-19-10(095) 166-19-08 FAX: (095) 166-19-11

Даже тропические ливни выдерживает кровля, изготовленная малым предприятием

В любое время года. «Реванш»!

- самые современные материалы;
- длительные сроки гарантии;
- на ваших условиях.

Телефон в Москве 297-10-02 /с 9.00 до 18.00/



Туристское гостиничное объединение «Измайлово» предлагает иномаркам **комфортабельные номера со всеми удобствами под офисы.** Оплата в СКВ. В гостинице имеется:

- пункт обмена валюты;
- валютный бар;
- ресторан;
- прокат автомобилей;
- сервис-бюро;
- факсы, телексы, международный телефон, почта, телеграф.

Наш адрес: 105613, Москва, Измайловское шоссе, 71.
Телефон 166-52-72
Факс: 166-74-86
Телекс 412226 TUR SU

ВНИМАНИЮ ВСЕХ ДЕЛОВЫХ ЛЮДЕЙ! Вы хотите чувствовать себя в море бизнеса, как рыба в воде?

Тогда Вам просто необходимо приобрести впервые изданную на русском языке книгу Чикагской товарной биржи «Руководство по биржевому делу: товарные сделки, ценные бумаги», Москва, пер. с англ., 256 стр., цена 126 руб. «Руководство» высылается в Ваш адрес в 3-дневный срок после получения заявки и копии платежного поручения.

Оптовым покупателям предоставляется скидка.

Наши реквизиты:

р/с № 467028 в ТОКОБАНКЕ, в РКЦ ГУ ЦБ РСФСР г. Москвы,

МФО 201791, счет № 161405.

Адрес: 101000, Москва, Главпочтамт, а/я 918, ВНИИА, ИА «Модель-Автоматика».

Телефоны в Москве: 258-05-78, 258-89-75.

Факс: 258-09-03.

Телетайп 417446 САМУМ.

Российская
Универсальная
Индустриально-
Строительная

Биржа — это любая продукция строительного комплекса.

Именно здесь Вам помогут продать или купить:

- строительные материалы и конструкции, сырье, металл, лес, оборудование и механизмы;
- недвижимость и объекты незавершенного строительства;
- технологии, проектно-сметную документацию и «ноу-хау»;
- товары народного потребления.

Проводятся бартерные операции.

Опытные брокеры с большой выгодой для Вас реализуют Ваши предложения.

Торги на РУИСБ проводятся 2 раза в неделю по вторникам и четвергам в 11 часов по адресу: г. Москва, Скаковая ул., д. 17 (ст. метро «Белорусская»).

Ждем Ваших заявок по биржевому каналу:
945-63-52, 945-28-25

*Внимание
деловых людей!*

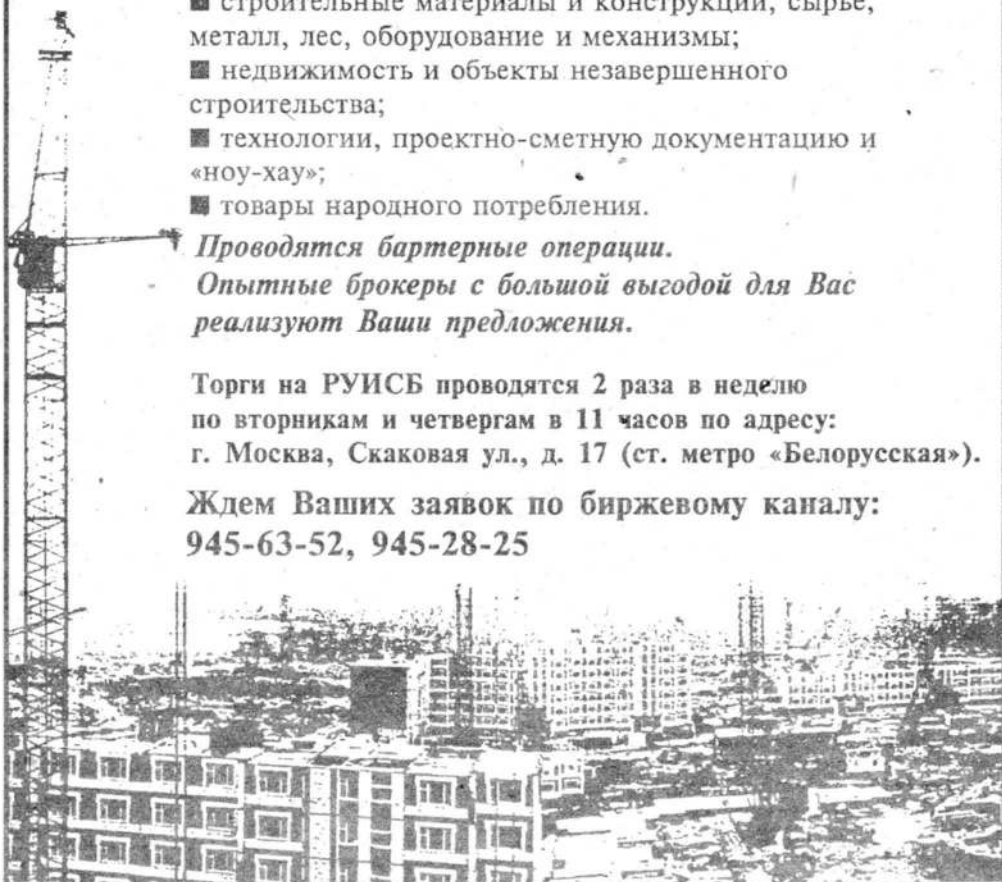

ДАВАЙТЕ УЧИТЬСЯ ВМЕСТЕ!
Научно-педагогическое объединение «Перспектива» предлагает:

- ◆ Специальный курс заочного обучения — АНГЛИЙСКИЙ ЯЗЫК КАК СРЕДСТВО ОБЩЕНИЯ (в том числе делового). Отличие нашей формы обучения — помощь преподавателей, которые проверяют и отрецензируют Ваши работы. Вы получите учебник, 2 аудиокассеты с записью уроков, контрольные работы и другие материалы.
- ◆ Тест TOEFL, необходимый ВСЕМ ВЫЕЗЖАЮЩИМ ДЛЯ ПРОДОЛЖЕНИЯ ОБУЧЕНИЯ ИЛИ НА РАБОТУ В АНГЛОЯЗЫЧНЫЕ СТРАНЫ. Впервые с разрешения авторов включены материалы Европейского центра тестирования.
- ◆ Заочную систему подготовки абитуриентов в любой вуз страны.
- ◆ Специализированный журнал для поступающих в вузы «Репетитор».

Подробную информацию Вы получите БЕСПЛАТНО, написав нам на открытке. Адреса: 129110, Москва, «Перспектива» или 252601, Киев, «Перспектива».



ВНИМАНИЮ ОРГАНИЗАЦИЙ И СОВМЕСТНЫХ ПРЕДПРИЯТИЙ!

**ОРГАНИЗАЦИЯ
СДАЕТ
В АРЕНДУ:**

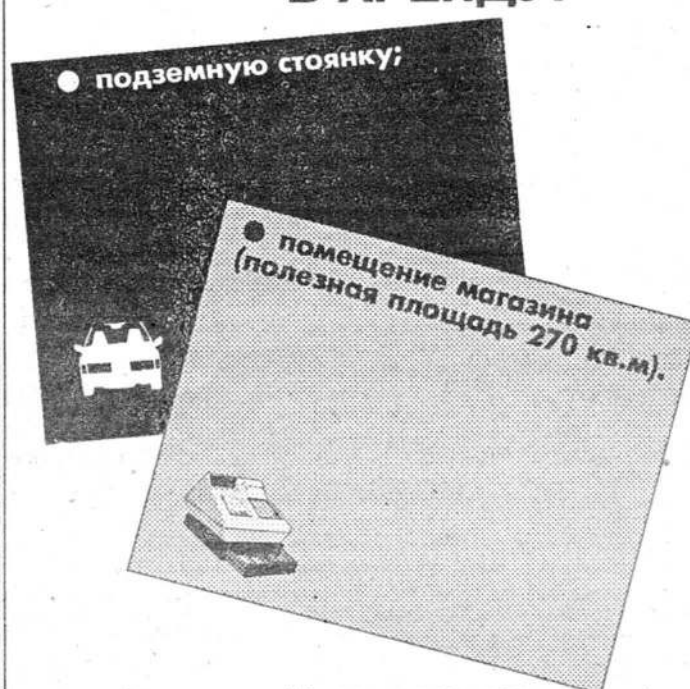

Магазин находится в районе станции метро «Электрозаводская». Телефон для контакта 963-28-80.

Albatross® — ЭТО ВЕРНЫЙ КУРС
В МОРЕ БИЗНЕСА!
Брокерская фирма «АЛЬБАТРОС»

ПРОДАЕТ И ПОКУПАЕТ

- с/х продукцию;
- строительные материалы;
- автомобили;
- квартиры;
- дома;
- землю;
- товары народного потребления.

КУПИТ у организаций и частных лиц
НОВЫЕ АВТОМОБИЛИ (легковые), гараж (ГСК) по договорным ценам.

Приглашает: референта (юриста), секретаря (англ. яз., компьютер).

**У НАС САМЫЕ ВЫГОДНЫЕ СДЕЛКИ
Мы работаем для Вас!**

К нам легко дозвониться:

Москва: (095) 459-03-24, 459-03-23, 459-03-25.

Только для Москвы: 459-03-10, 459-03-12, 459-03-13.

Фирма «КОМЕТ»

готова быстро и на удобных для покупателя условиях поставить крупные партии импортных товаров, заключить выгодный для Вас контракт. Заинтересованы в приобретении СКВ у непосредственных владельцев валютных средств.

Телефон 202-88-20.

Адрес: 117049, Москва, а/я № 6.

Совместное предприятие предлагает площади под офисы в центре Москвы и рассмотрит предложения по строительству, реконструкции и отделке офисных помещений.

Если у Вас есть трудности с оформлением исходной разрешительной документации на строительство или реконструкцию, проектированием и утверждением проектов в Москве — наши специалисты в кратчайшие сроки решат Ваши проблемы.

Контактный телефон
150-83-50

№ 50, 15 декабря 1991 г.

ЕСЛИ ВАМ НАДОЕЛО ЗАКЛЮЧАТЬ «ВОЗДУШНЫЕ» СДЕЛКИ, ЕСЛИ ВЫ НЕ ХОТИТЕ ТЕРПЕТЬ УБЫТКИ ОТ НЕПОРЯДОЧНОСТИ И НЕОБЯЗАТЕЛЬНОСТИ ВАШИХ ПАРТНЕРОВ, ЕСЛИ ВЫ УСТАЛИ ЖДАТЬ РАЗРЕШЕНИЯ СПОРНЫХ ВОПРОСОВ В АРБИТРАЖНЫХ И СУДЕБНЫХ ИНСТАНЦИЯХ,

**ОБРАЩАЙТЕСЬ НА БИРЖУ ТОВАРОВ НАРОДНОГО ПОТРЕБЛЕНИЯ
«РОССИЙСКАЯ ЯРМАРКА»**

«РОССИЙСКАЯ ЯРМАРКА» — это широкая сеть брокерских контор во всех регионах страны: от Кишинева до Якутска, от Мурманска до Еревана!

«РОССИЙСКАЯ ЯРМАРКА» — это более 40 контор только в МОСКВЕ! Кроме того, учредители «РОССИЙСКОЙ ЯРМАРКИ» имеют акции, брокерские места и конторы на многих специализированных и универсальных биржах страны, что обеспечивает оперативное и качественное обслуживание клиентов.

ЗАЛОГОВАЯ СИСТЕМА гарантирует 100% надежность заключенных сделок и быстрое разрешение спорных вопросов ВСЕГДА в пользу клиентов, честно выполняющих свои обязательства.

Стоимость биржевого места на 30 ноября 1991 г. — всего 750 тыс. руб.

Значительную часть средств, полученных от продажи брокерских мест, БИРЖА возвращает брокерским конторам в виде продуманного комплекса бесплатных биржевых и сервисных услуг.

ВСЕ НАШИ БРОКЕРСКИЕ КОНТОРЫ ПОЛНОСТЬЮ КОМПЬЮТЕРИЗИРОВАНЫ!

В личном пользовании брокеров предоставляются компьютеры типа IBM/PC/AT/286 со средствами модемной связи, что позволит получать всю информацию, в том числе по предстоящим торгам, непосредственно на рабочем месте или в своей квартире.

За счет БИРЖИ производится обучение брокеров, страхование сделок, реклама брокерских фирм, выставки образцов товаров, предоставление брокерским конторам рабочих мест, консультации юристов и экономистов и ряд других услуг.

Брокеры обеспечиваются современной биржевой оргтехникой, средствами связи, свежей и полной коммерческой информацией.

Для удобства работы брокеров и организации их полноценного отдыха создается БИРЖЕВОЙ КЛУБ с широким демократическим доступом в него всех участников биржевой деятельности «РОССИЙСКОЙ ЯРМАРКИ».

В перспективе планируется продавать брокерские места только на срок (сдавать в аренду).

Вас ждут в удобное для Вас время по адресу:

г. Москва, ул. Народного Ополчения, д. 20, корп. 1

Контактные телефоны: 946-40-00, 946-45-16, 946-60-20, 946-32-98

Факс: 946-40-00

**ВЛОЖИВ ДЕНЬГИ В «РОССИЙСКУЮ ЯРМАРКУ»
ВЫ СПАСЕТЕ ИХ ОТ ИНФЛЯЦИИ!**

«АЛЛО, МЫ ИЩЕМ ТАЛАНТЫ»

— ТАКОЙ ДЕВИЗ МОГЛА БЫ ИЗБРАТЬ БИРЖА
«НАХОДКА»

В

озникновением новой биржи сейчас вряд ли кого удивишь — их у нас уже за три сотни. По прогнозам специалистов, в ближайший год две трети из них сгинет в конкурентной борьбе. Однако президент межрегиональной народной товарно-фондовой биржи «Находка» Сергей Курочкин глядит в будущее с уверенностью. Ведь его биржа — народная, настоящий питомник для рыночных талантов.

«Находка» с самого начала вознамерилась занять еще никем не освоенную «экологическую нишу» рынка. Ведь брокерские места

и акции других советских бирж весьма дороги и зачастую недоступны среднему слою нашего народа. А между тем в последние три года множество энергичных людей занялось коммерцией и поднимаются по лестнице благосостояния, так и не успев стать миллионерами. Среди них есть и так называемые «брокеры в кустах» — сметливые ребята, сотрудничающие, например, с брокерскими конторами на РТСБ. Они устраивают выгодные сделки, но в силу недостатка средств вынуждены делиться комиссионными с богатыми обладателями брокерских мест на бирже. Закрывая в себе огромный запас энергии, этот средний класс был не в состоянии выйти прямо на рыночную авансцену.

Был — до появления МНТФБ «Находка». Взлелеявший ее Сергей Курочкин со скрупулезностью бывшего программиста сделал основной расчет на «лейтенантов от бизнеса», на привлечение их капиталов. Поэтому акции народной биржи стоили всего десять тысяч рублей и были доступны всякому, кто обладает мало-мальскими предпринимательскими способностями и готов рискнуть. Объединив же вместе десять акций, их владельцы могут сообща открыть на МНТФБ брокерскую контору. И расчет Курочкина оправдался — к нему устремились те самые мелкие капиталы, которые высокомерно не замечали другие биржи. Ныне уставной капитал «Находки» составляет свыше пятисот миллионов рублей. И хотя подписка на акции уже закончена, заявки все идут и идут. «Видно, придется принимать решение об увеличении уставного капитала», — считает Сергей.

Но любому таланту не мешает учиться. Особенно если речь идет о такой сложной вещи, как современный рынок. Вот и действует при «Находке» школа брокеров, где всего за три с половиной тысячи может обучиться каждый акционер. Здесь же будущим биржевикам помогут оформить юридическое лицо брокерской конторы — независимо от формы собственности. А затем каждый желающий имеет возможность пройти специальные семинары на тему: «Вы приобрели брокерскую контору. Что делать дальше?» И эти знания, заметим, пригодятся потом на любой бирже...

Верность принципу народности обусловила и широкий круг учредителей «Находки» — около двухсот юридических и частных лиц: банков, бирж, предприятий всех форм собственности, бизнесменов. Создатели МНТФБ особенно старались привлечь первых людей организаций в расчете на то, что их подчиненные тоже вложат деньги в «Находку». Здесь используется чисто психологический момент: если у предприятия будут акции нескольких бирж, то предпочтение отдадут МНТФБ. Ведь своя рубашка ближе к телу...

Но не только этим рассчитывает биржа завоевать высокий авторитет в мире бизнеса. С самого начала «Находка» стремится стать межрегиональной. У многих ее учредителей есть брокерские конторы в разных частях страны. Появились и новые — из учредителей МНТФБ. Эти конторы уже стягиваются в региональные объединения-кусты, которые потом преобразуются в филиалы народной биржи. А ее правление уже загодя старается обеспечить между ними современную оперативную связь. Не зря среди учредителей биржи есть конверсионные предприятия. Одно из них — межотраслевое объединение «Интеграл», которое буквально нашпиговано компьютерной техникой. Для таких предприятий, оставшихся без прежних военных заказов, биржа станет крупным заказчиком, потребителем наукоемкой продукции. А сама, в свою очередь, автоматизирует проведение своих торгов.

И, конечно, к числу несомненных достоинств «Находки» относится то, что она не только товарная, но и фондовая. То есть она в числе первых входит в пока еще не сформированный, но весьма многообещающий рынок ценных бумаг. А тот, кто первый к этому подготовится и начнет дело, — тот и пожнет обильные плоды. И бизнесмены это хорошо понимают. Уже сегодня те, кто не успел стать учредителем МНТФБ, торопятся купить на ней брокерские места. Они споро расходятся по 350 тысяч рублей.

Владимир Кучеренко

Специально для Вас сообщаем контактные телефоны:
МНТФБ «Находка» — 273-32-70 Факс (095) 273-19-05

Юридическое оформление брокерских контор
(офис фирмы «Находка») — 371-27-64

Организация обучения брокеров и проведение пятидневных семинаров на тему:
«Вы приобрели брокерскую контору. Что делать дальше?» —
553-29-29, 553-26-56, 175-80-63