

ПРЯМАЯ СВЯЗЬ

Отставка премьера отменяется

Перед началом заседания парламента несколько тысяч пикетчиков у дворца на Тоомпеа требовали отставки премьер-министра Эдгара Сависара...

Как оказалось, активисты Народного фронта старались зря. Как только началось заседание Верховного Совета...

Ирина ЛИТВИНОВА — из Риги:

Готовится Латвийское ополчение

Верховный Совет Латвии принял в первом чтении Закон об ополчении

Прежде чем законопроект был вынесен на пленарное заседание, его рассмотрел департамент общественной безопасности...

Ополчение Латвийской республики, согласно законопроекту, является формированием общественной самообороны...

Каковы средства? В статье, регламентирующей права ополченцев, один из пунктов позволяет им «применять оружие и спецсредства в порядке, установленном законодательством»...

Сергей ЖИГАЛОВ — из Самары:

Вспомнили о репрессированных

Самарский горисполком принял решение выплатить репрессированным в 30-50-е годы материальную помощь в сумме «не менее 500 рублей».

Инициатором этого решения были члены общества «Мемориал» и местные народные депутаты. Областной Совет последовал примеру города...

Сергей БАБЛУМАН — из Еревана:

Личная страховка обязательна

Решением правительства Армении с 1 января 1992 года вводится обязательное личное страхование сотрудников рядового и командного состава МВД республики.

Фонды на эти цели будут формироваться за счет выделения дополнительных средств республиканского и местного бюджетов...

Иван ЖАГЕЛЬ — из Москвы:

Не съездить ли в Корею?

В Москве открылось представительство Национальной корпорации туризма Кореи (ННТК) — государственной некоммерческой организации, занимающейся развитием туристских связей между Республикой Корея и другими странами.

Ожидается, что после открытия московского представительства в различных городах Советского Союза будет организована целая серия выставок и других мероприятий...

Среди молодежи до 20 лет доля слушателей «времени от времени» радиопрограмм — вдвое выше средней (правда, регулярных слушателей среди молодых нет).

СОБЫТИЯ И КОММЕНТАРИИ В ОДНОМ ГОРОДЕ — ОДИН ХОЗЯИН

Кажется, во Львове вот-вот уйдет в последний момент спор по поводу того, у кого должно быть больше власти — у районного Совета и его исполкома или же у городского Совета и его исполкома...

Надо ли объяснять, что такое решение сессии городского Совета принимало очень и очень непростое. Сегодня редакция руководителем способен согласиться с тем, что хотя бы одно из многих его прав «лишнее».

И во Львове всеми государственным социальным проблемами в «пределах» своих территорий занимались еще пять районных Советов города...

Пока органы власти (а к управлению в западном регионе Украины пришли новые, не имеющие опыта люди) разбирались с очень уж охуженным наследством, выяснили, кто и за что должен отвечать...

КОНТИНЕНТАЛЬНЫЙ ШЕЛЬФ ПЕРЕДАН... СЕЛЬСОВЕТАМ

Верховный Совет РСФСР предоставил Сахалинской области статус свободной экономической зоны (СЭЗ). В постановлении предусмотрена передача континентального шельфа и 200-миллионной экономической зоны под юрисдикцией администрации СЭЗ «Сахалин».

Иными словами, получается, что Сахалинская область со своими горсоветами и сельсоветами будет владеть почти всем Охотским морем и частью Японского моря...

Такая угроза существует, — считает он. — Согласно общесоюзному законодательству естественные богатства континентального шельфа являются государственной собственностью СССР.

За вашу и нашу «свободу»

Сколько людей в СССР слушают передачи западного радио! Сведения об этом промелькнули недавно в печати — со ссылкой на ВЦИОМ.

Доля тех, кто регулярно слушает информацию зарубежного радио, мало изменилась с конца 70-х — начала 80-х годов. Это 2-3% населения.

Впрочем, региональные различия весьма велики. Скажем, среди русских, живущих в России, слушателю «времени от времени» 14%, а среди русских населения в других республиках — 27%.

Идущая со времен «Колокола» традиция ждать именно «оттуда» правды о нас, передавалась через «шестидесятников» нынешним поколениям.

Очередники и внеочередники давили на облсполком, облисполком — на горисполком, горисполком — на райисполком, выбывая кто хороше, а кто — хуже. Люди разберись, кто по закону кто в обход его действовал.

И все же той централизации власти (теперь на городском уровне), от которой так долго не удавалось уйти, по мнению многих депутатов, не произойдет. Советам рангом ниже без прав, а тем более без полномочий не останутся.

Конечно, сама жизнь покажет, верно ли наши решения. Народные депутаты Львовского горсовета, воспользовавшись правами, которые предоставил им новый Закон о самоуправлении...

С. ТРОЯН, соб. корр. «Известий».

ЦЕРКОВЬ И ЧЕРНОБЫЛЬ

Во время своего пребывания в Белорусии патриарх Московский и Всея Руси Алексий II посетил Детский гематологический центр первой городской клинической больницы Минска.

В пресс-конференции для журналистов в Минске Патриарх Алексий II сообщил, что Русская православная церковь оказывает помощь пострадавшим в результате чернобыльской аварии.

Суд для рынка

С работой бывшего Госарбитража и немного бы знаком. Он состоял при правительстве и рассматривал споры только госпредприятий.

Судебный арбитраж возник в 1922 г. после перехода к новой экономической политике, когда уже было покончено с таким построением народного хозяйства.

Судебный арбитраж возник в 1922 г. после перехода к новой экономической политике, когда уже было покончено с таким построением народного хозяйства.

С председателем Высшего арбитражного суда СССР В. ЯКОВЛЕВЫМ беседует обозреватель «Известий» Ю. ФЕОФАНОВ

Надо подчеркнуть — речь идет об обжаловании актов, не имеющих нормативного характера. В прошлом году Госарбитраж СССР рассмотрел свыше 700 таких заявлений.

«У них» — это ведь и в старой России. Мы изучили дореволюционный опыт. В то время существовали коммерческие суды, которые разрешали такие споры.

«У них» — это ведь и в старой России. Мы изучили дореволюционный опыт. В то время существовали коммерческие суды, которые разрешали такие споры.

«У них» — это ведь и в старой России. Мы изучили дореволюционный опыт. В то время существовали коммерческие суды, которые разрешали такие споры.

«У них» — это ведь и в старой России. Мы изучили дореволюционный опыт. В то время существовали коммерческие суды, которые разрешали такие споры.

«У них» — это ведь и в старой России. Мы изучили дореволюционный опыт. В то время существовали коммерческие суды, которые разрешали такие споры.

«У них» — это ведь и в старой России. Мы изучили дореволюционный опыт. В то время существовали коммерческие суды, которые разрешали такие споры.

«У них» — это ведь и в старой России. Мы изучили дореволюционный опыт. В то время существовали коммерческие суды, которые разрешали такие споры.

«У них» — это ведь и в старой России. Мы изучили дореволюционный опыт. В то время существовали коммерческие суды, которые разрешали такие споры.

«У них» — это ведь и в старой России. Мы изучили дореволюционный опыт. В то время существовали коммерческие суды, которые разрешали такие споры.

«У них» — это ведь и в старой России. Мы изучили дореволюционный опыт. В то время существовали коммерческие суды, которые разрешали такие споры.

Телетайпный зал «Известий»

Король осуждает исламских фундаменталистов

Король Иордании Хусейн выступил с резким осуждением исламских фундаменталистов, действующих в стране...

Король не упоминает организацию «Братья-мусульмане», которая вместе со своими независимыми исламскими союзниками заявила на выборах в 1989 году почти половину мест в парламенте...

Ветры «холодной войны» над Гонконгом

В то время как коммунизм уходит в прошлое Восточной Европы, а перестройка у всех на устах в Советском Союзе, «холодная война» все еще живет в некогда колонии капиталистического Гонконга...

Власти Гонконга запретили команде советского учебного судна «Паллада» этот же запрет распространен и на членов их семей...

Требуют выдачи Менгисту Хайле Мариама

Новые власти Эфиопии потребовали выдачи из Зимбабве бывшего президента Эфиопии Менгисту Хайле Мариама...

Угроза конфликтов в Никарагуа

Правонарушительское правительство Никарагуа обвинило левых сандинистов в развязывании кампании террора...

Во вторник в среду сторонники оппозиционного Сандинистского фронта национального освобождения (СФНО) взорвали бомбу в доках депутатов...

Панорама международной жизни

РАЗНОГЛАСИЯ МОГУТ БЫТЬ ПРЕОДОЛЕНЫ

На конференции министров иностранных дел стран-участниц СБСЕ

Совещание по безопасности и сотрудничеству в Европе (СБСЕ) вновь насчитывает 35 участников...

Участники встречи министров иностранных дел стран СБСЕ в среду приветствовали канцлер ФРГ Гельмут Коля...

МИНЫ ПОД НАЦИОНАЛЬНОЕ СОГЛАСИЕ

В знойный полдень до Бейрута докатился эхо мощного взрыва. Он произошел на складе боеприпасов в одном из северных пригородов ливанской столицы — Мамальтейне...

В заявлении влиятельной военно-политической организации христиан «Ливанские силы» сообщается, что опасный инцидент стал результатом диверсионной акции тех кругов...

И. Кардосо: СВОИ ПРОБЛЕМЫ КУБА ДОЛЖНА РЕШАТЬ САМА

В Москве завершился международный семинар, на котором были рассмотрены процессы демократизации в Советском Союзе и странах Латинской Америки...

И. Кардосо коснулся выборов Президента России. «Мы имели честь посетить один из избирательных участков в Москве...»

Индия: КОНГРЕСС ПОБЕДИЛ, НО... ИЩЕТ СОЮЗНИКОВ

В соответствии с решением президента Индии 20 июня должна была быть сформирована индийская палата индийского парламента...

Беспорным победителем избирательного марафона — голосования, проходившего в три тура, началось 20 мая, а завершилось лишь 15 июня — стал Индийский национальный конгресс (ИНК)...

затем брифинге министр иностранных дел ФРГ Г.-Д. Геншер сказал, что совещание министров проходило «в новом стиле и в новом духе»...

Представитель советской делегации сообщил, что министр иностранных дел СССР А. Бессмертных высказался за новый мандат на переговоры...

Первое многопартийное правительство Алжира

Впервые за время независимости в Алжире сформировано правительство, в котором правящая партия Фронт национального освобождения (ФНО) утратила свои монопольные позиции...

Смелый и необычным шагом для арабской страны явилось назначение на министерские посты двух женщин...

В Венесуэле, Аргентине, Боливии или Перу — сказал заключившие генеральный секретарь Христианско-демократической организации Америки...

В Венесуэле, Аргентине, Боливии или Перу — сказал заключившие генеральный секретарь Христианско-демократической организации Америки...

Пребывание Б. Ельцина в США

(Окончание. Начало на 1-й стр.)

Б. Н. Ельцин посетил штаб-квартиру крупнейшего американского профсоюзного объединения АФТ-КПР...

Руководитель российской республики был тепло встречен американцами во время посещения их мемориала Линкольна...

А. БЛИНОВ, соб. корр. «Известий», ВАШИНГТОН.

США: Проект закона об иностранной помощи на 1992 финансовый год

ВАШИНГТОН, 20 июня. (ТАСС). Палата представителей конгресса США в среду вечером 301 голосом против 102 одобрила проект закона об иностранной помощи на 1992 финансовый год...

Впервые в подобный законопроект внесена статья о предоставлении помощи Советскому Союзу...

Колумбия: ФИНАЛ «Крестный отец» наркомфии Пабло Эскобар сдался властям

Все информационные агентства мира сообщают как о новости «номер один»: кокаиновый барон Колумбия, глава печально известного «Медельинского картеля» Пабло Эскобар сдался в среду колумбийским властям...

Как уже сообщала печать, Пабло Эскобар принял решение сдаться властям в начале июня. Однако он выдвинул для этого несколько условий...

В августе 1984 года Лара Бенлия был убит. В июле 1985 года был убит Суэло Туло Кастро, который следовал на части Эскобара к убийству министра юстиции...

Пабло Эскобар обвиняется также в убийстве трех кандидатов в президенты Колумбии — Карлоса Галана в 1989 году, Бернардо Харамильо в марте 1990 года и Карлоса Писарро в апреле 1990 года...

В течение многих лет Пабло Эскобар работал над тем, чтобы создать себе репутацию «легального бизнесмена»...

Агентства передают, что возможными причинами, по которым П. Эскобар решил сдаться властям, являются успехи армии и полиции в борьбе против наркомфии...

Ключевую роль в переговорах сыграл, однако, 84-летний священник Рафаэль Гарсия, который с риском для жизни вышел на контакт с Эскобаром и уговорил его сдаться...

Визит в Москву Жака Делора

В качестве гостя Советского правительства 19 июня в Москву прибыл председатель Комиссии европейских сообществ Жак Делор...

В этот же день вечером запланирована встреча Ж. Делора с премьер-министром СССР В. С. Павловым...

(ТАСС).

Официальные сообщения

По случаю национального праздника посланник Великобритании в Советском Союзе сэр Родрик Квинтин Брейтвейт 19 июня устроил прием...

На приеме была Председатель Совета Союза Верховного Совета СССР И. Д. Патеев...

17-19 июня в Москве проходила XVI сессия Межправительственной смешанной комиссии по экономическому и научно-техническому сотрудничеству между СССР и Бельгийско-Люксембургским экономическим союзом (БЛЭС)...

Государство на пути к рынку

В Москве с 17 по 19 июня проходила совместный советско-южнокорейский симпозиум «Роль государства при переходе к рыночной экономике»...

Участники встречи поделились опытом перехода к рыночной экономике, особенно отметили важность государственного контроля над этим процессом...

Было обращено внимание на взаимозависимость решения политических аспектов сотрудничества в Северо-Восточной Азии и азиатско-тихоокеанском регионе...

Подводя итог трехдневной дискуссии, решено продолжить обсуждение этой важной темы и вновь встретиться в Сеуле в декабре нынешнего года.

В. ГАШИН.

МиГ-29 на испытаниях в бундесвере

БОНН, 19 июня. (ТАСС). Советский истребитель МиГ-29 успешно прошел в бундесвере испытания и, по всей вероятности, поступит на вооружение ВВС ФРГ — люфтваффе...

Корреспонденты «Известий» о событиях в мире

Парламент Хорватии торопит события

В ОЧЕРЕДИ НА ОТДЕЛЕНИЕ

Депутаты Сабора (парламента) Хорватии начали срочное заседание законодательных актов, необходимых для провозглашения самостоятельности республики и отделения ее от СФРЮ.

Создается единое информационное пространство на нашем континенте

ТЕЛЕЭКРАНЫ ЕВРОПЕЙСКОГО ДОМА

В Хельсинки состоялась встреча представителей стран — участниц европейской организации «Аудиовизуальной Эврика» (АВЗ). Целью ее было образование на нашем континенте единого информационного пространства.

Вокруг торговли оружием на Ближнем Востоке

СДЕЛКА ПОД ВОПРОСОМ

Китай «серьезно обдумывает» вопрос о подписании Договора о нераспространении ядерного оружия, заявил на пресс-конференции в Пекине заместитель госсекретаря США Р. Бартоломью.

Острая конфронтация между румынскими профсоюзами и правительством

БЫТЬ ЛИ ВСЕОБЩЕЙ ЗАБАСТОВКЕ?

Площадь Виктории в Бухаресте снова стала ареной многотысячной манифестации. На этот раз к резиденции правительства Румынии пришли рабочие столичных предприятий.

М. Тэтчер против форсирования интеграции ЕС

«ОБЕТ МОЛЧАНИЯ» НАРУШЕН

Перед встречей лидеров стран ЕС, которая на днях соберется в Люксембурге, прогремели раскаты грома.

В Британии, прежде всего в рядах консерваторов, на правом их фланге, время от времени оживает вроде бы дремлющий вулкан изоляционизма.

После ухода М. Тэтчер с пост-

дающиеся документы». Согласно проекту, ныне существующее двойное гражданство (граждане Хорватии одновременно являются гражданами СФРЮ) упраздняется.

на нашем континенте

настанет черед Советского Союза. Руководит организацией секретариат АВЗ, расположенный в Брюсселе.

Насколько важно такое сотрудничество, судите сами: по данным МИД Италии, только в Западной Европе действуют 90 телевизионных каналов, из них 40 — общеευропейских.

Вокруг торговли оружием на Ближнем Востоке

проблема фигурирует среди главных претензий, которые конгрессмены предъявляют Пекину.

Китай официально не подтвердил возможность таких продаж. Но, как сказал Р. Бартоломью, он не получил заверений в обратном.

Острая конфронтация между румынскими профсоюзами и правительством

верситетскую площадь, однако появление отряда жандармов с плакатами цитаты быстро охладило тех, кто надеялся разжечь страсти.

«Только всеобщая забастовка может заставить правительство уйти в отставку», — писала на днях «Романия либер». Согласно с этим, многие обуреваемые слухами, спешат за тем, как разворачивается в Румынии новый этап забастовок.

М. Тэтчер против форсирования интеграции ЕС

вительны для кабинета Мейджора, они опасны для правящей партии, идущей так или иначе к очередным парламентским выборам.

Перед встречей лидеров стран ЕС, которая на днях соберется в Люксембурге, прогремели раскаты грома.

В Британии, прежде всего в рядах консерваторов, на правом их фланге, время от времени оживает вроде бы дремлющий вулкан изоляционизма.

После ухода М. Тэтчер с пос-

По страницам зарубежной прессы

В СПОРАХ О КОЛУМБЕ

Каждый о своем, но, наверное, знает, что вовсе и не Христофор Колумбу принадлежат лавры первооткрывателя Америки.

по страницам зарубежной прессы

Вспомогательная программа «Евроньюс», которая начиная с 1992 года будет в эфире сначала в 9 часов, а затем — круглые сутки.

Насколько важно такое сотрудничество, судите сами: по данным МИД Италии, только в Западной Европе действуют 90 телевизионных каналов, из них 40 — общеевропейских.

Вокруг торговли оружием на Ближнем Востоке

проблема фигурирует среди главных претензий, которые конгрессмены предъявляют Пекину.

Китай официально не подтвердил возможность таких продаж. Но, как сказал Р. Бартоломью, он не получил заверений в обратном.

Острая конфронтация между румынскими профсоюзами и правительством

верситетскую площадь, однако появление отряда жандармов с плакатами цитаты быстро охладило тех, кто надеялся разжечь страсти.

«Только всеобщая забастовка может заставить правительство уйти в отставку», — писала на днях «Романия либер».

М. Тэтчер против форсирования интеграции ЕС

вительны для кабинета Мейджора, они опасны для правящей партии, идущей так или иначе к очередным парламентским выборам.

Перед встречей лидеров стран ЕС, которая на днях соберется в Люксембурге, прогремели раскаты грома.

В Британии, прежде всего в рядах консерваторов, на правом их фланге, время от времени оживает вроде бы дремлющий вулкан изоляционизма.

После ухода М. Тэтчер с пос-

ФРАЗА была составлена умело

В СПОРАХ О КОЛУМБЕ

Каждый о своем, но, наверное, знает, что вовсе и не Христофор Колумбу принадлежат лавры первооткрывателя Америки.

по страницам зарубежной прессы

Вспомогательная программа «Евроньюс», которая начиная с 1992 года будет в эфире сначала в 9 часов, а затем — круглые сутки.

Насколько важно такое сотрудничество, судите сами: по данным МИД Италии, только в Западной Европе действуют 90 телевизионных каналов, из них 40 — общеевропейских.

Вокруг торговли оружием на Ближнем Востоке

проблема фигурирует среди главных претензий, которые конгрессмены предъявляют Пекину.

Китай официально не подтвердил возможность таких продаж. Но, как сказал Р. Бартоломью, он не получил заверений в обратном.

Острая конфронтация между румынскими профсоюзами и правительством

верситетскую площадь, однако появление отряда жандармов с плакатами цитаты быстро охладило тех, кто надеялся разжечь страсти.

«Только всеобщая забастовка может заставить правительство уйти в отставку», — писала на днях «Романия либер».

М. Тэтчер против форсирования интеграции ЕС

вительны для кабинета Мейджора, они опасны для правящей партии, идущей так или иначе к очередным парламентским выборам.

Перед встречей лидеров стран ЕС, которая на днях соберется в Люксембурге, прогремели раскаты грома.

В Британии, прежде всего в рядах консерваторов, на правом их фланге, время от времени оживает вроде бы дремлющий вулкан изоляционизма.

После ухода М. Тэтчер с пос-

Малые шаги

Помогут ли они нашей тихоокеанской политике

«Малые шаги» — это не просто фраза, а реальная угроза превращения в экономический кризис в регионе, где теперь все меньше боится «Тихоокеанский флот» и все больше готовы учитывать АТР при решении своих проблем.

по страницам зарубежной прессы

Вспомогательная программа «Евроньюс», которая начиная с 1992 года будет в эфире сначала в 9 часов, а затем — круглые сутки.

Насколько важно такое сотрудничество, судите сами: по данным МИД Италии, только в Западной Европе действуют 90 телевизионных каналов, из них 40 — общеевропейских.

Вокруг торговли оружием на Ближнем Востоке

проблема фигурирует среди главных претензий, которые конгрессмены предъявляют Пекину.

Китай официально не подтвердил возможность таких продаж. Но, как сказал Р. Бартоломью, он не получил заверений в обратном.

Острая конфронтация между румынскими профсоюзами и правительством

верситетскую площадь, однако появление отряда жандармов с плакатами цитаты быстро охладило тех, кто надеялся разжечь страсти.

«Только всеобщая забастовка может заставить правительство уйти в отставку», — писала на днях «Романия либер».

М. Тэтчер против форсирования интеграции ЕС

вительны для кабинета Мейджора, они опасны для правящей партии, идущей так или иначе к очередным парламентским выборам.

Перед встречей лидеров стран ЕС, которая на днях соберется в Люксембурге, прогремели раскаты грома.

В Британии, прежде всего в рядах консерваторов, на правом их фланге, время от времени оживает вроде бы дремлющий вулкан изоляционизма.

После ухода М. Тэтчер с пос-

В СПОРАХ О КОЛУМБЕ

Каждый о своем, но, наверное, знает, что вовсе и не Христофор Колумбу принадлежат лавры первооткрывателя Америки.

по страницам зарубежной прессы

Вспомогательная программа «Евроньюс», которая начиная с 1992 года будет в эфире сначала в 9 часов, а затем — круглые сутки.

Насколько важно такое сотрудничество, судите сами: по данным МИД Италии, только в Западной Европе действуют 90 телевизионных каналов, из них 40 — общеевропейских.

Вокруг торговли оружием на Ближнем Востоке

проблема фигурирует среди главных претензий, которые конгрессмены предъявляют Пекину.

Китай официально не подтвердил возможность таких продаж. Но, как сказал Р. Бартоломью, он не получил заверений в обратном.

Острая конфронтация между румынскими профсоюзами и правительством

верситетскую площадь, однако появление отряда жандармов с плакатами цитаты быстро охладило тех, кто надеялся разжечь страсти.

«Только всеобщая забастовка может заставить правительство уйти в отставку», — писала на днях «Романия либер».

М. Тэтчер против форсирования интеграции ЕС

вительны для кабинета Мейджора, они опасны для правящей партии, идущей так или иначе к очередным парламентским выборам.

Перед встречей лидеров стран ЕС, которая на днях соберется в Люксембурге, прогремели раскаты грома.

В Британии, прежде всего в рядах консерваторов, на правом их фланге, время от времени оживает вроде бы дремлющий вулкан изоляционизма.

После ухода М. Тэтчер с пос-

МИР и МЫ

Вчера в «Известиях» были опубликованы «Заметки менеджера Д. Гедера «Этика рынка», председателя правления заводов «Фольксваген»...

ПРЕДСЕДАТЕЛЬ правления концерна «Фольксваген» доктор Карл Хан отвечает за благополучие четверти миллиона работников концерна — задача его главная задача...

ЭТИКА РЫНКА

С точки зрения работников заводов «Фольксваген»

С именем К. Хана связаны самые значительные успехи за всю историю концерна. Клаус Волкер — председатель генерального совета...

ОТПУСК у рабочих — 32 дня. Но он длится 50 дней. Дело в том, что при 37-часовой рабочей неделе...

КОНЦЕРН — это 10 заводов и 22 непромышленных предприятия (банки, сберегательные организации, агентства по прокату автомобилей и оборудования)...

Выход за пределы Германии открыл богатейшую возможность выбрать из всего мирового многообразия факторов производства именно те, которые дадут наибольший эффект...

Все заводы, выпускающие автомобили, включая и те, что расположены в Европе и Германии, по сути своей — сборочные. Все компоненты для автомобиля, кроме кузова, если оно не изготавливается на собственных специализированных предприятиях...

на «Фольксвагене» у рабочих составляет ныне 4,000 марок, что на 600—800 марок выше средней по стране. Интересно, что на такую же долю — 20 процентов — выше средней по стране и зарплата на заводах концерна в Испании, как, впрочем, и в других странах...

Уровень зарплат оповаривается в коллективном договоре между администрацией и профсоюзом. Но этот уровень определяет минимум, ниже которого нельзя опускаться...

Дети кадровых рабочих имеют преимущество при поступлении на завод, точнее — в училище профессиональной подготовки, иначе рабочим просто не сташе...

В прошлом году администрация выдала бесплатно рабочим 150 тысяч акций и 25 тысяч акций было продано по номинальной цене 50 марок...

Вулкан Пинатубо все еще опасен

Вот уже более трех суток, как активность вулкана Пинатубо на филиппинском острове Лусон идет на убыль, но он все еще очень опасен. Много бед натворило его извержение, начавшееся 9 июня после шестичасового молчания...

ПОДГОТОВКА рабочих, как система, складывалась десятилетиями. Это так называемая дуальная система, при которой теоретическую, общеобразовательную часть берет на себя государство...

От качества учебы прямо зависит качество продукции, а от качества продукции — судьба завода. С плохой непродуманной системой подготовки кадров конкуренция не выдержит. Такой точки зрения придерживается профессор, доктор наук Петер Майер-Дом...

Единственный товар, который у них неизменно дорожает, — это рабочая сила. Все другие — дешевеют. И в борьбе за рабочую силу, они должны постоянно наращивать производство, чтоб росла масса прибыли...

Строжайше следят за чистотой воздуха. 30 тысяч проб в течение года берут на анализ. Причины загазованности устраняют моментально, каких бы это ни стоило средств. В случае, если администрация замечает с этим, завод немедленно останавливается...

медленной экономической выгоды. На конвейере в Вольфсбурге, например, стоит довольно сложный и дорогостоящий автомобиль, забавно повторяющий черты человека на конвейерной операции — укладка запасного колеса в кузов автомобиля...

Все текущие расходы на заводское здравоохранение у «Фольксвагена» составляют около 40 миллионов марок. В пересчете на каждого работника — более 300 марок. Больше бы не много, но, чтобы правильно оценить эту цифру, приведу для сравнения общие затраты на здравоохранение и спорт в нашей стране в расчете на 1 душу — около 90 рублей...

МЕДАНСАСТЬ оснащена персоналом и техникой, как и большая поликлиника, но только с той разницей, что здесь явный уклон в профилактическую сторону. Предупреждение болезней, в особенности профессиональных, и несчастных случаев — главная задача завода...

У концерна 4200 учеников. Обучение каждого обходится в 100 тысяч марок. Попасть в учебный непрост. В Германии конкурс 3 человека на место. Есть профессии, по которым конкурс 1:10 — «белые воротнички». В Испании — 15 человек на одно рабочее место. В училище только после окончания десятилетки или гимназии, когда молодому человеку исполняется 18 лет...

Важнейшим фактором подготовки кадров расходуется в год 170 миллионов марок. 40 из них — на повышение квалификации, которая охватывает почти 25 тысяч работников ежегодно, со средним числом занятий — 50 часов на каждого, и более 5 тысяч руководящего персонала...

РАБОЧАЯ СИЛА «Боятся опасно... можно почитать работу» — это слово слышали давних погонщиков дождя. На подобную информацию из эпохи первоначального накопления капитала. Капитала «мертвого». Теперь же идет накопление капитала живого. «У нас нет ничего дороже человека», — ответил доктор К. Хан на просьбу показать самый дорогой...

года. Если до этого времени не будет подписано новое соглашение, США автоматически теряют свои мощные базы в важном стратегическом районе — на стыке Тихого и Индийского океанов. Очередной раунд переговоров должен состояться в этой области, но теперь отменен. А торг идет сложный: Манила настаивает на том, чтобы базы сохранились еще максимум на 7 лет, и плата за них была бы 825 миллионов долларов в год...

И. КОВАЛЕВ. На снимке из газеты «Интернэшнл геральд трибюн» (США) — один из мощных выбросов вулкана Пинатубо.

Из почты международных отделов

Акция «Америкэрс» — признак новых отношений

В гуманитарной кампании солидарности с Советским Союзом огромную роль сыграла известная в Соединенных Штатах и других странах благотворительная организация «Америкэрс»...

Мне известно, что в настоящее время Ваша прекрасная страна испытывает нехватку многих лекарственных препаратов, и мы разработали программу доставки миллионов фунтов медицинских принадлежностей и лекарственных препаратов на протяжении нескольких последующих месяцев...

Для нас большая честь оказать услугу вашей стране в настоящее время! Вы можете быть уверены, что мы будем следовать Вашим пожеланиям в будущем.

С большим уважением и теплотой к Вам сообщаем, что «Америкэрс» назначила доставку грузов в ряд областей России, Украины, Белоруссии, пострадавших от чернобыльской аварии.

С большим личным уважением искренне Ваши Роберт К. Макгоуэй, председатель и основатель «Америкэрс», 27 ноября 1990 г.

Уважаемый господин президент! Благодарю за Ваши письма, в которых Вы сообщаете о решении фонда «Америкэрс» оказать гуманитарную помощь Советскому Союзу...

Насколько я знаю, помощь по линии Вашего фонда — при активном содействии советских партнеров — успешно доставляется в различные регионы нашей страны.

Уважаемая госпожа Горбачева, я глубоко признателен Вам за Ваше доброе письмо от 30 января 1991 года, в котором Вы выразили желание вступить в также Президенту Горбачеву за пожелания «Америкэрс» «жестов доброй воли и человеческой солидарности».

С приобретением в США самолета Ан-424 «Америкэрс» закупит его фармацевтические и медицинские препараты. Мы хотели бы продолжить нашу работу, направленную на благо вашего народа, и искренне надеемся, что у нас эти возможности появятся. Как и Вы, госпожа Горбачева, я искренне надеюсь, что эти действия внесут определенный вклад в дело укрепления контактов и связей между нашими странами.

От всех членов нашего коллектива «Америкэрс» мы желаем Вам всяческих успехов в будущем.

С личным уважением Роберт К. Макгоуэй 25 апреля 1991 года.

Не надо подменять историю мифотворчеством

8 марта 1991 г. «Известия» (№ 58) опубликовали письмо (фактически статью) Н. Орлова-Рюмина «Война в Корее: кто же все-таки начал?». Хотя автор называет себя историком, ни одно из своих утверждений он не подтверждает историческими доказательствами.

В последнее время в советской прессе были опубликованы истинные свидетельства, в которых утверждалось, что инициатива начала военных действий принадлежала Северной Корее, непосредственно Ким Ир Сена, добившемуся согласия на это со стороны Сталина.

Автор не привел никаких доказательств того, что войну между Севером и Югом «подготовил и развязал Советский Союз». Да, и Советский Союз, и Соединенные Штаты Америки, главные участники «холодной войны», несут свою, думаю, главную, ответственность за раскол Кореи, состоявшийся в 1945—1948 гг.

Я думаю, границей с прямой провокацией стремление наклеить на КНР ярлык «полюдного агрессора». Даже американские авторы — и именно они — более двух десятилетий в своих работах стремились понять и объективно объяснить действия китайской стороны.

Тогда неустойчиво сейчас в 1991 г. употребить термин «маоистский Китай» применительно к 1949 г. Или автору очень хочется вернуть времена печальной памяти «дискуссий» 60—70-х гг., когда война ярлык привела к почти полному разрыву с нашим великим соседом?

И еще об одном — о «множестве непроверенных документов». Нигде автор не ссылается хотя бы на один из них. Напомним — известно, что по войне в Корее в США был подготовлен такой же аналитический доклад, как и по войне во Вьетнаме. Документы Пентагона по Вьетнаму были опубликованы по войне в Корее — в 1948 г.

С. В. ВОЛЬФСОН, доцент ИТУ.

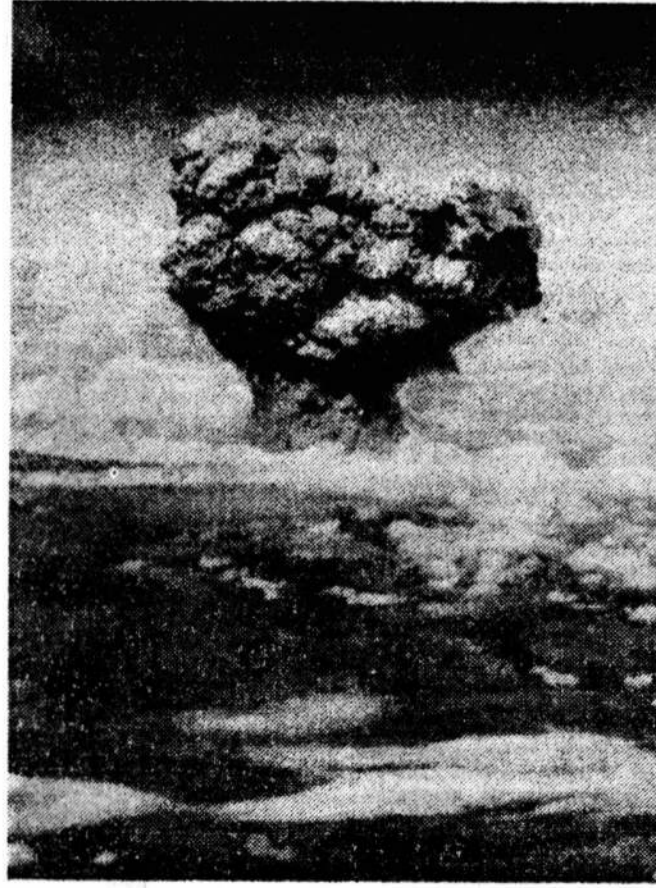

На снимке из газеты «Интернэшнл геральд трибюн» (США) — один из мощных выбросов вулкана Пинатубо.

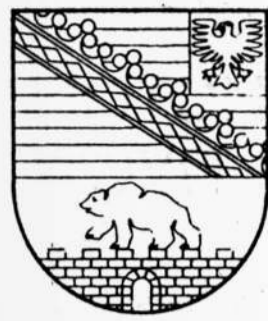

Саксония-Анхальт

ГЕРБ: Герб новой земли соединил в себе герб бывшей прусской провинции Саксония и земли Анхальт.

Площадь — 20.445 кв. км [по состоянию на 30.6.1990 года].

Население: 2,96 млн. человек.

САКСОНИЯ-АНХАЛЬТ — индустриально-аграрная земля. Здесь концентрируется химическое производство, где занято примерно 150 тысяч человек. Большое количество промышленных предприятий возникло в районе Галле, а северная часть Саксонии-Анхальт осталась в основном сельскохозяйственным регионом. На плодородных аграрных территориях в предгорьях Гарца, вокруг Магдебурга и Передней Саксонии доминирует сельское хозяйство. Здесь находится и ряд предприятий пищевой промышленности.

МАГДЕБУРГ: 288.000 жителей. Вторым по величине город земли, конкурент городу Галле на право стать земельной столицей. Первое упоминание о Магдебурге относится к 805 году как о месте торговли. До поражения в Тридцатилетней войне был одним из могущественных немецких городов, а в XIX веке превратился в значительный промышленный центр. Сильно пострадал в 1945 году, сейчас — снова важный промышленный центр.

ГАЛЛЕ: население 321.000 человек. Город разбогател в средние века торговлей солью. Стал известен благодаря прежде всего развигию своей химической промышленности.

ДЕССАУ: население 101.000 человек. В 1471—1918 годах был резиденцией князей фон Анхальт-Дессау. Сейчас крупный культурный центр. Вагоны из Дессау известны в СССР.

Другие важные города: — лютеранский город **ВИТЕНБЕРГ**, 54.000 жителей; **ШТЕНДАЛЬ**, 50.000 жителей; **МЕРЗБУРГ** — 48.000 жителей — центр химии и добычи бурого угля, как и **ХАЛЬБЕРШТАДТ** — 47.000 жителей.

Земельный парламент: В Саксонии-Анхальт после земельных выборов 14 октября 1990 года правит коалиция ХДС/СДП. Премьер-министр земли — Герд Гиз (ХДС). Христианские демократы получили на земельных выборах 39 процентов избирателей, СДП — 26 процентов. СДП набрала 13,5 процента — это их лучший результат на выборах в пяти новых федеральных землях.

НА ТЕРРИТОРИИ земли Саксония-Анхальт живет почти три миллиона человек. Ее площадь 20.445 квадратных километров. На севере простираются поля попеременно с лесами, а на юге поднимаются современные города в окружении фабрик и заводов.

Если говорить об истории нашей земли, то она складывается из отдельных глав, как и наша географическая карта из отдельных районов. Официальное упоминание о земле Анхальт относится к 1212 году. К началу XVII века на карте появляются отдельные княжества: Анхальт-Цербст, Анхальт-Бернбург, Анхальт-Кётен и Анхальт-Дессау. Это было примечательное время, когда культурное влияние имело большее значение, чем официальная власть. В то время великий Бах писал свои «Бранденбургские» концерты для двора Анхальт-Кётен. В Дессау творили великие архитекторы, заложившие великие основы парковой культуры Германии.

Начиная с 1919 года и до конца Веймарской республики, когда надцать утвердили свою власть, Анхальт был самостоятельным государственным образованием.

Напомним, что саксонская часть Анхальта с 1815 года образовалась согласно решению Венского конгресса. Районы, переданные Пруссии, — Саксония-Виттенберг, Альтмарк, Магдебург и Хальберштадт в XIX столетии приобрели особое значение в экономике прусской провинции Саксония. Магдебург уже в те времена называли житницей Германии. Именно здесь сложился центр сахарной торговли, а впоследствии появились индустриальные предприятия по переработке сельскохозяйственной продукции.

Галле и Виттерфельд с давних пор были известны как центр добычи каменной и калийной солей. Это послужило причиной появления в этих местах химической промышленности, которая на многие десятилетия определила характер Галле, Виттерфельда, Вольфена и Мерзебурга.

В 1947 году вновь на карте Германии появилась земля Саксония-Анхальт. Но проуществовала она всего пять лет, после была присоединена к двум округам — Магдебург и Галле. С момента объединения Германии 3 октября 1990 года вновь утвердился статус земли Саксония-Анхальт.

Сложная и непростая судьба нашего региона на-

шла свое выражение в земельном гербе. Его верхняя часть — это часть старого герба Саксонской провинции. Девять золотисто-черных линий пересечены саксонской гирляндой. В правом углу — черный орел. Нижняя часть герба олицетворяет собой период истории, когда землей правили из Бернбург-га, — черный медведь на стене замка.

Характерно, что народ нашей земли также не одинаков. Существуют отдельные слои населения, которые очень тесно привязаны к своему месту жительства. Например, Альтмарк и Маасфельд заселены в основном пришельцами из Гарца и районов близ Галле. Примечательно, что говорят у нас на одном языке, но на разных диалектах. Языко-

даже индустриальные центры Виттерфельда. Великие имена вписаны в летопись Саксонии-Анхальт. В Галле родился Гендель, в Кётене — Бах. Курт Вайль выехал из Дессау, а великий Клоппитц из Кведлинбурга. Кетати, Екатерина II происходила из рода Анхальт-Цербст.

Отвлечемся от истории. Чем живет наша земля сегодня? Что определяет ее хозяйственный облик? Можно ответить коротко: промышленность, сельское и лесное хозяйство. Доминирующей является химия. Видно, и в будущем будет существовать известная «химический треугольник», расположенный на территории региона. Специальная программа, разработанная земельным правительством для

ного хозяйствования, препратились в наши преимущества. Дали бы нам шанс для развития в будущем!

Одна из главных задач заключается в том, чтобы тысячи высвободившихся рабочих получили новую квалификацию. Мы рассчитываем на стремительное развитие прежде всего фирм среднего уровня, которые привлекут новых специалистов.

Что касается сельского хозяйства, то здесь тоже немало проблем. Если взять, к примеру, северные районы Саксонии-Анхальт, которые имеют меньшую плотность населения, то здесь вопрос о трудоустройстве стоит не менее остро, чем в других регионах. В будущем мы делаем ставку на создание предприятий, перерабатывающих сельскохозяйственную продукцию. Каждый из этих процессов может быть успешно осуществлен, если параллельно с изменением структуры хозяйства будут улучшаться средства коммуникации, строительство и реконструкция транспортных магистралей, подъездных путей, складских помещений, аэропортов и причалов. Важное значение имеет для нас энергетическая база. Как вы знаете, в прошлом преобладающим в ней был импорт советского газа. Мы хотели бы и в будущем сохранить с вашей страной деловые партнерские отношения.

Саксония-Анхальт в силу своего географического положения, развитой индустрии, а также высокой эффективности работы своего нового правительства занимает сегодня лидирующее положение среди новых земель Германии. Я как премьер-министр высоко оцениваю наши шансы на будущее. Саксония-Анхальт в силу ряда причин имеет особые предисловия, чтобы выйти в рыночную экономику, привлечь на свою сторону влиятельных инвесторов.

Центральное положение земли на карте объединенной Германии делает между Востоком и Западом. Это подтверждают и наши эксперты в своих оптимистических прогнозах. Наша земля займет особое положение на европейском рынке. Здесь скопятся торговые пути Польши, Чехословакии, Венгрии, а также Советского Союза.

ГЕРД ГИЗ, премьер-министр Саксонии-Анхальт: МЕЖДУ ВОСТОКОМ И ЗАПАДОМ



вая граница проходит по средней части Эльбы, где можно встретить говорящих на «нижнегерманском» и «среднегерманском» диалектах.

Саксония-Анхальт можно назвать с полным правом страной контрастов. Если изучать историю земли по архитектуре, то здесь встречаются селения, застроенные домами в стиле «фахверк». Кварталы в городах Гарца, как, например, в Верлингероде. Или знаменитый парк в Вёрлице, один из прекраснейших творений садовой архитектуры. Несмотря на все перемены, сохранили свое своеобразие

района, охватывающего три города: Галле — Виттерфельд — Мерзебург, предполагает значительные инвестиции в модернизацию производства. Одна из наших главных забот — охрана окружающей среды, создание экологически чистых производств. Национальная специальная программа «Общин польдем на Востоке», которая тесно связана с различными региональными планами в рамках ФРГ и Европейского сообщества, предполагает комплекс эффективных мероприятий. Наша задача — так использовать средства и возможности, чтобы недостатки, возникшие в прошлом, как следствие иррациональ-

Принципы наших услуг: динамичность, надежное качество — партнерство — проектирование промышленных предприятий для:

- нефтяной промышленности — бумажной промышленности — подъемно-транспортного оборудования — машин для дорожного строительства — моторостроения — прокатных заводов и прокатного оборудования — судостроения — общего машиностроения — сельскохозяйственного машиностроения — станкостроения — перерабатывающего машиностроения — угольной промышленности и энергетике — рельсовых транспортных средств — химической промышленности — электротехники и электроники — стекольной и керамической промышленности — рудной промышленности — металлургии и переработки калия.

ASUG-antriebstechnik

PSF 512, Maxim-Gorki-Str. 16
O-3010 Magdeburg
Telefon: 3 38 15 · Telex: 8421 asug dd · Telefax: 31606

- ABUS Getriebe GmbH**
Kabelweg 69
O-4500 Dessau
Telefon: 83 20 · Telex: 488281
- Getriebewerke Leipzig GmbH**
Fraunhofer Str. 1
O-7152 Böhlitz-Ehrenberg
Telefon: 4 59 60 · Telex: 0512249
- Getriebefabrik Coswig GmbH**
Grenzstr. 5
O-8252 Coswig
Telefon: 72 26 76 · Telex: 025108
- Getriebewerk Gotha GmbH**
Karl-Liebknecht-Str. 26
O-5800 Gotha
Telefon: 5 02 06 · Telex: 6185213
- Zahnradwerk Pritzwalk GmbH**
Freysteiner Chaussee 1
O-1920 Pritzwalk
Telefon: 5 00 · Telex: 157831
- Getriebe Ohorn GmbH**
Hauptstr. 42
O-8506 Ohorn
Telefon: Pulsnitz 6 71 · Telex: 025680
- Kupplungswerk Dresden GmbH**
Tharandter Str. 31/33
O-8028 Dresden
Telefon: 4 35 90 · Telex: 02174

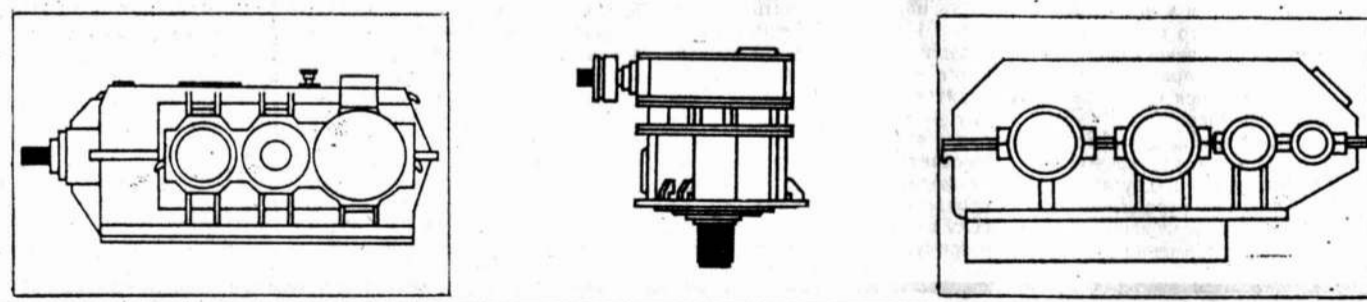

Мы ищем торговых партнеров (партнеров по сбыту или представителей), имеющих опыт работы в данной области.

wittol Chemie GmbH
Lutherstadt Wittenberg

- Мы производим:
- Средства для натирки полов.
 - Средства для ухода за обувью и кожаными изделиями.
 - Свечи.

O-4600 Wittenberg
Rothemark 7 — 9 BRD
Telefon: 770
Telefax: 2446
Telex: 48650 Wittol dd

ТРАДИЦИИ И НАДЕЖНОСТЬ

Предприятие «ASUG — привоная техника ГМБХ» (общество с ограниченной ответственностью) образовано на базе бывшего комбината «Приводы и сцепления». Наши дочерние предприятия, где работает около 6.000 человек: АБУС привод ГМБХ, г. Дессау; завод приводов Лейпциг ГМБХ; завод приводов Гота ГМБХ; приводы Охорн ГМБХ; зубчатые колеса Пritzwalk ГМБХ и завод сцеплений Дрезда ГМБХ размещены в новых союзных землях Саксонии, Саксонии-Анхальт, Тюрингии и Бранденбурга. Все они опираются на богатый опыт и многолетние традиции в области привоостроения.

Под фирменным знаком АБУТ (оборудование для тяжелого машиностроения и привоостроения) производится широкий ассортимент приводов и волновых передач для тяжелого и среднего машиностроения. Наша программа включает, например, одно- и многоступенчатые передачи с цилиндрическими зубчатыми колесами; с коническими колесами, а также с коническими — цилиндрическими колесами; двух-, трех-, четырехступенчатые планетарные передачи; цилиндрические и червячные передачи.

Наша продукция (только по лицензии) составляет 80.000 изделий мощностью от 0,1 до 2000 кВт и включает: полноразмерное оборудование для открытых разработок; прокатные станы, канатопрядильное оборудование; оборудование для цементных заводов; оборудование для электростанций; рельсовый транспорт; судостроение; химическое оборудование; оборудование для сахарных заводов; станки; строительные машины; текстильные машины.

В минувшие годы наша продукция была представлена в прямом и непрямом экспорте в СССР. Мы поставляли: приводы для подъемного механизма захвата портовых кранов для морского и речного флота; судовые приводы, приводы для лебедок и планетарные передачи для судовых приводов; рыболовецкие и снабженческие транспортные средства для Судомпорта в Москве; приводы с цилиндрическими колесами, тяговые клиноременные приводы и приводы для прядильных насосов для оборудования по производству химического волокна (шелка) для заводов по производству химических волокон (в Курске, Энгельсе, Клину и других городах); приводы для вспомогательных механизмов (механизмов с приводом от оси вагона) и ходового механизма железнодорожных спальных вагонов, для вагонов-ресторанов, а также для железнодорожных поворотных кранов для советских государственных железных дорог (МПС); цилиндрические приводы для оборудования прокатных станов, приводы для цементных заводов, конические и цилиндрические приводы для оборудования и открытых разработок, турбопланетарные насосы и компрессоры для Машинимпорта.

Наш опыт экспорта более чем в 70 стран мира, наши обширные знания и «ноу-хау», а также исследовательские возможности позволяют производить продукцию на уровне современной техники.

Мы всегда в Вашим услугам.

DMS

Мы даем импульс

Производим дизельные двигатели с воздушным и водяным охлаждением, судовые дизельные двигатели и дизельные приводные агрегаты. Диапазон мощности — от 18,5 до 240 кВт. В течение многих лет наши двигатели с успехом работают в сельском хозяйстве СССР на зерновых комбайнах, косилках-измельчителях, а также используются на строительных машинах и рельсовом транспорте. Рекомендуем нашу новейшую продукцию — экологически чистый многоцилиндровый дизельный двигатель, в котором в качестве топлива можно использовать как растительные масла, так и дизельное топливо. Мы — Ваш партнер по производству деталей для двигателей в соответствии с Вашими запросами.

0880 xeloT

DMS Dieselmotoren- und Gerätebau GmbH
Barbarastr. 9, Postfach 64
O-3300 Schönebeck/Elbe
Deutschland
Telefon: 0938/440
Telex: 088321
Telefax: 0938/6030

magdeburger möbelwerke gmbh

Мягкие кушетки для жилых и спальных помещений.

Более 100 000 человек в СССР знают нашу мебель!!!

Мы ищем торговых предприятия — представителей для сбыта нашей продукции.

Кальбеше Штрассе 25
O-3300 Шенебек
Telefon: 0938/2152
Telex: 8320

Calbesche Strasse 25
O-3300 Schönebek
Telefon: 09 38/21 52
Telex: 83 20

LEICHTMETALL NACHTERSTEDT

PARTNER FÜR ALUMINIUM

"Партнер по переработке алюминия"

- Алюминиевый профиль для кровли и стен
- Алюминиевые лист и лента для промышленных изоляций
- Лаковая алюминиевая лента для консервных банок и строительной промышленности
- Алюминиевые кружки для тубиков и стаканов
- Круглые алюминиевые болванки для деталей, изготавливаемые методом глубокой вытяжки.

Leichtmetall GmbH Nachterstedt
Gaterslebener Str. 1
O-4329 Nachterstedt

Teleкс: 48437
Факс: 3745706203,
374570280

BAVCOCK

Industrie- und Kraftwerksrohrleitungsbau

BAVCOCK ROHRLEITUNGSBAU
GMBH

Bitterfeld GmbH



Мы предлагаем: комплексные системы решения в строительстве трубопроводов для электростанций и строительстве промышленных трубопроводов для всех сред, давлений, температур и всех диапазонов номинальных параметров.

Строительство трубопроводов для:
— обычных и атомных электростанций;
— тепловых электростанций и тепловых станций;
— промышленных электростанций;
— гидроэлектростанций и насосных аккумулирующих станций;
— газотурбинных электростанций.

Строительство промышленных трубопроводов для:
— рафинировочных заводов и хранилищ;
— производственных установок химических заводов и предприятий нефтехимии;
— предприятий целлюлозной и бумажной промышленности;
— пищевой промышленности;
— теплоцентралей и компактных отопительных станций;
— газовых компрессорных станций.

Мы планируем, конструируем, делаем расчеты и готовим техническую документацию для трубопроводных систем на основе большого количества нормативных материалов и, согласно Вашим требованиям, с использованием современной технологии обработки данных.

Мы имеем большой опыт в вопросах конструирования трубопроводов из высокопрочных и теплостойких сталей, а также аустенитных сталей.

Мы осуществляем и гарантируем эксплуатацию, ремонт и техническое обслуживание нашего оборудования и предлагаем Вам мероприятия по контролю срока службы и определению остаточного срока службы оборудования.

Вы можете сами убедиться в надежности нашего предприятия.

Выпущенное "ИКР Биттерфельд ГмбХ" оборудование работает:

- на более чем 35 компрессорных станциях для природного газа, например, в Кременчуге, Баре, Первомайске, Кунгуре, Ефремове, Гремячинске;
- на тепловых станциях в районах жилищного строительства в Воловце, Ивано-Франковске, Березовке, Горнозаводске и др.;
- на объектах химической промышленности как, например, в Самаре, Киришах, Ухте, Хабаровске, Гурьеве и Рязани;
- на заводах для получения парафина в Мозыре, Ново-Полоцке, Уфе, Нижнем Новгороде, Киришах, Сызрани и Перми.

Наш коллектив всегда к Вашим услугам. Вы найдете нас по следующим адресам:

Дойче Бабкок АГ 103001 Москва, пер.Садовских, 6, комн.7 Телефоны: 209-66-78, 209-28-37 Телекс: 413226	Bavcock Rohrleitungsbau GmbH Duisburger Str. 375 W-4200 Oberhausen 1 Tel.: 8330 Fax: 26031 Telex: 0856951 dbab d	IKR Bitterfeld GmbH Hallesche Str. 18 D-O 4400 Bitterfeld Tel.: 480 Fax: 48480 Telex: 476241 ikr dd
---	---	--

Традиция качества обязывает ибо более 80 лет мы производим ПОЛУФАБРИКАТЫ ИЗ ЦВЕТНЫХ МЕТАЛЛОВ

для всех областей промышленности и хозяйства, для ремесленников и кустарей.

ЛИСТОВОЙ МАТЕРИАЛ, ЛЕНТЫ, ТРУБЫ, СТЕРЖНИ, ПРОВОЛОКА, ТРОСЫ и СПЕЦИАЛЬНЫЕ ИЗДЕЛИЯ из меди, латуни, бронзы, алюминия входят в наш обширный ассортимент изделий.

При производстве и поставках этих изделий мы всегда руководствуемся целью их применения и поэтому охотно проконсультируем Вас о возможностях применения наших высококачественных изделий.

Ваши вопросы направляйте, пожалуйста, в

Walzwerk Hettstedt AG Lichtlöcherberg 40 O-4270 Hettstedt Телефон: Hettstedt 70 Факс: Hettstedt 7/3667	Walzwerk Hettstedt Intermetall HGmbH O-4270 Hettstedt Lichtlöcherberg 40 Телефон: Hettstedt 70 Факс: Hettstedt 7/2500
--	--

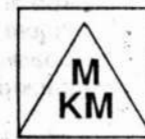



seit 1892

WERKZEUGMASCHINENFABRIK MAGDEBURG GmbH
Mittagstrasse 16, PSF 59 Magdeburg 3018
Telefon: (091) 2440. Telex: 08377 wama dd. Telefax: 091 2440 2015

1892 год — Основание фабрики MWF — простые токарные станки, револьверные токарные станки.
1949 год — Многоосевой токарный станок DVA125 "Стрелитальный магдебуржец".
1954 год — Копировально-токарный станок DXXN125 Magomat.
1971 год — Токарный станок с косвенным программным управлением от 3BM 2 DF2CML.
1973 год — Автоматические линии для валов и роторов электродвигателей.
1976 год — Гибкие технологические системы.



Производственная программа:
• Однорежимные токарные станки с косвенным программным управлением от ЭОМ.
• Диаметр обточек — 250 мм. Длина обточек — 200, 1250 и 3000 мм.
• Технологические отрезки.
• Технологические линии на базе двухцилиндровых лоботочарных станков.

Стаж — четверть века

ОБЩЕСТВО «СКЛ — Промышленные установки ГмбХ» в мае 1990 года стало экономически и юридически независимым предприятием. Свыше 25 лет оно поддерживает стабильные и обширные контакты с советскими партнерами. В тесном сотрудничестве с научно-исследовательскими и проектными институтами, конструкторскими бюро и нефтеперерабатывающими заводами Советского Союза сооружено около 40 комплексных химических установок. Мы поставили большое количество установок с калориферными печами. Среди них компактные печи для нефтепереработки. В числе наших клиентов — Минхимпром СССР, В/О Машиноэкспорт, Грознефтехим, Ленгипрофтехим, Кишиневнефтеоргсинтез, Куйбышевнефтеоргсинтез, Новоолокцинефтеоргсинтез. И в дальнейшем мы будем придавать этому сотрудничеству важное значение.

Предлагаем самые современные достижения, оборудование и, зная советский рынок, готовы гарантировать выгоду. Предлагается следующий спектр услуг, выполненных нашими силами и при участии советских фирм: предварительное изучение проекта; рабочее проектирование; детальное проектирование; поставка всего оборудования (основного и дополнительного); монтаж и шефмонтаж; обучение персонала; ввод в эксплуатацию и гарантийное обслуживание; послепродажный сервис.

Сотрудничая с всемирно признанными банками, мы в состоянии предоставить Вам индивидуальные финансовые условия.

В области нефтепереработки предлагаем: модернизацию уже работающих реформинг-установок; для бензина с привлечением ведущих международных разработчиков технологии и производителей катализаторов; поставку новейших реформинг (платформинг)-установок с использованием современных технологий; совместное планирование и проведение реконструкции нефтеперерабатывающих установок; поставку любого оборудования для нефтехимических процессов.

Второе главное направление нашего производства — установка для преобразования первичной энергии с тепловыми двигателями (теплоэлектрогенераторы).

Нашим предприятием в качестве дизельных электростанций или же установок аварийного электроснабжения реализованы 655 установок в диапазоне от 1×105 КВА до 5×3125 КВА с одним или несколькими двигателями. В последнее время мы расширили свой ассортимент блочными тепловыми станциями, используя надежные газовые двигатели и газовые турбины, топливом для которых служит природный газ.

Это направление позволяет достичь использования первичной энергии до 85—90 процентов, наверняка представит интерес для СССР. Такие установки незаменимы для энерго- и теплоснабжения новых жилых и промышленных комплексов.

SKL INDUSTRIEANLAGEN GmbH

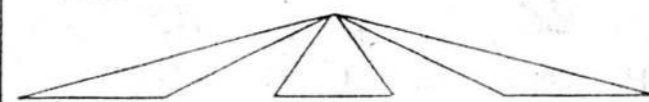

Нефте- и газо-перерабатывающие установки Калориферные печи и утилизационные установки Силовые, тепловые дизельные генераторы

Вам — наш 30-летний опыт в области производства промышленных установок

Консультации, исследования, планирование, проектирование, обучение персонала, ввод в эксплуатацию, сервисное обслуживание

ВАШ ПАРТНЕР

SKL Industrieanlagen GmbH
PF 40 49 · Otto-von-Guericke-Str. 107
O-3010 Magdeburg BRD
Tel.: (003791) 591-211. Fax: (003791) 591-222 291

Tlx.: 08416 sklch

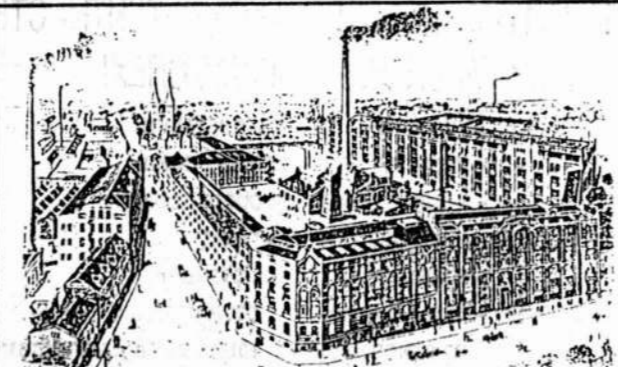

ГЛАВА ИЗ ИСТОРИИ ОБУВНОГО ДЕЛА

В 1886 году Конрад Такк основал в городе Бург, недалеко от Магдебурга, производство обуви, которое к 1907 году стало самым большим и известным обувным предприятием Германии. Две тысячи рабочих выпускали в то время ежегодно 1 300 000 пар обуви и сапог высшего качества. Со временем изменились и ассортимент, и количество выпускаемой продукции, а также увеличилось число работающих. Но осталось одно — высший уровень качества. Уже свыше 30 лет мы изготавливаем удобную дамскую обувь для всей Западной Европы. Всегда придерживаемся известной поговорки: сапожник шьет по своим колодкам. Наш ассортимент состоит и сегодня преимущественно из высококачественной, удобной, современной дамской обуви, о которой все скажут: "Точно по ноге". Мы выпускаем и будем выпускать обувь высшего качества, которая как будто сама надеется на ногу. Цены — выгодны для Вас.

BURGER SCHUH FABRIK GmbH

Magdeburger Chaussee 1 · O-3270 Burg
PSF 7 · π (Burg) 7 70
Telefon 087 427 · Fax (Burg) 21 32

**Maschinenfabrik
Magdeburg-Buckau**



"Maschinenfabrik Buckau GmbH" — предприятие Акционерного общества "TAKRAF Schvermaschinenbau AG" — с долголетними и успешными традициями в области машиностроения и производства стальных конструкций.

Основанная в 1838 году, фирма является старейшим машиностроительным заводом в Магдебурге. Она внесла существенный вклад в развитие немецкого машиностроения на территории средней Германии.

Ее продукцию можно найти почти во всех странах Европы. Она отличается большой надежностью и высоким коэффициентом полезного действия. Штат предприятия состоит из опытных, высококвалифицированных специалистов как в области конструкторских разработок, так и производства. Они обеспечат решение многочисленных, разнообразных проблем в интересах клиентов.

Спецификой машиностроительного завода в Буккау является предложение широкого спектра проектных решений по машиностроению и производству стальных конструкций для самых различных случаев применения в области добычи полезных ископаемых, а также перевалки сыпучих материалов. В 1991 году оборот нашей фирмы составит 160 миллионов марок ФРГ.

В соответствии с требованиями времени мы развиваем в старых и новых федеральных землях и зоне европейского сообщества перспективное производство оборудования для охраны окружающей среды.

Наши предложения:

- добывающее, транспортное, обогатительное и перевалочное оборудование для рыхлых пород минерального сырья (щебень, песок, глина, каолин, мел, бокситы, фосфаты, торф и т.д.);
- дробильное, транспортное, обогатительное и перевалочное оборудование для продуктов из естественного камня (гравий, мелкий галечник, наполнители);
- портовое, перевалочное и складское оборудование для перевалки сыпучих грузов (комплектные установки и отдельные устройства);
- рекультивация, санация почвы, земляные работы;
- транспортно-технические установки для промышленности и малых предприятий;
- специальные проекты промышленных установок;
- техника охраны окружающей среды:
 - сортировочные установки для строительного и бытового мусора;
 - вторичная переработка строительного мусора;
 - санитарные мероприятия.

**Запросите у нас информацию!
Мы охотно Вас проконсультируем.**

Maschinenfabrik Buckau GmbH, Straße der DSF 82 — 84
O-3011 Magdeburg

Telefon: 91-435
Telex: 08337
Telefax: 91-48476

◆ Женская обувь
◆ Мужская обувь
◆ Детская обувь

Мы ищем торговые организации или брокеров, имеющих хорошие деловые связи в данной области.

Saale Schuh GmbH
Weissenfels
Markwäbener Strasse 24
0-4850 Weissenfels
Telefon: 710/71413/492/244
Telefax: 710/71394
Telex: 48924

GAS ПЛИТЫ

GAS ПЕЧИ

Dessauer Gasgeräte GmbH
Unruhstraße 1
4500 Dessau
Telefon 72 21
Telex 488222

Elektrogeräte GmbH Egeln
Halberstädter Str. 20 a
0-3253 Egeln/Germany
Telex: 8606

Электрические плиты из Эгелна. Качество - мощность - надежность. Сделано в Германии.

В рамках программы производства стационарных печей "Студиолайн" фирма "Электрогерате ГмбХ Эгелн" предлагает:

- удобные в обращении печи: 3- и 4-комфорочные или с нагревательной стеклокерамической плитой;
- печи с многофункциональной духовкой;
- печи с электронным таймером.

Это очень удобно:

- низкое энергопотребление;
- освещенное печное пространство;
- панорамная дверца-заслонка большой площади;
- выдвижная тележка для посуды.

Мы осуществили уже более 20 000 торговых сделок в СССР!

FÖRDER- UND ANTRIEBSTECHNIK
ASCHERSLEBEN GmbH
Wilslebener Chaussee 12 - 14
0-4320 Aschersleben

БАРАБАНЫЕ МОТОРЫ С МИРОВЫМ ИМЕНЕМ ИЗ АШЕРСЛЕБЕНА - ИДЕАЛЬНОЕ РЕШЕНИЕ ПРОБЛЕМЫ ПРИВОДА ВАШЕГО ПОДЪЕМНОГО ОБОРУДОВАНИЯ:

Наши предложения:

- барабанные моторы от 0,04 кВт до 132 кВт;
- диаметр - от 110 мм до 800 мм;
- ширина транспортных лент - от 300 мм до 1400 мм;
- скорость транспортных лент - от 0,06 м/с до 4,5 м/с с концевыми барабанами.

Варианты:

- прозрачная наружная поверхность;
- механизм предотвращения обратного хода;
- устойчивость к воздействию тропического климата и морской воды;
- переключающиеся полюса, специальные напряжения, использование в пищевой промышленности.

СВЯЖИТЕСЬ С НАМИ - МЫ РЕШИМ ВАШИ ПРОБЛЕМЫ - У ВАС НЕ БУДЕТ ПРЕТЕНЗИЙ.
Телефон: /0 04 57/5 60. Телекс: 48422. Факс: /0 04 57/5 63 05

Наша программа поставок:

- портальные продольно-шлифовальные станки для обработки направляющих в традиционном исполнении и с числовым программным управлением;
- портальные фрезерные центры с передвижным столом и с передвижным под столом;
- двухстоечные строгальные станки и строгальные станки для обработки железнодорожных стрелок.

Мы обеспечиваем модернизацию и сервисное обслуживание поставленных станков нашего производства и других изготовителей.

Все монтажные работы и сервисное обслуживание выполняются нашими монтажниками по-прежнему за рубль. Мы предоставляем Вам выгодные условия оплаты. Обратитесь, пожалуйста, в наши московские представительства.

Москва, Профсоюзная ул., 68, 11-й этаж, комн. 1102
Тел.: 333-26-36
Руководитель представительства: г-н Прудников

Центр международной торговли
Москва, Краснопресненская наб., 12, бюро 1502, 15-й этаж
Тел.: 253-24-60, 253-51-58
Телекс: 413646 CSSU
Телефакс: 2539808

Werkzeugmaschinenfabrik
ASCHERSLEBEN
Ein Unternehmen der SCHIESS - Gruppe

SCHUHFABRIK

0-3270 Burg
Bruchstr. 7/8
Tel.: (0931) 6881
Fax: (0931) 2101

Hans Sachs

ИЗГОТОВЛЕНИЕ ДАМСКОЙ ОБУВИ

Кожаные сапоги
Сапоги из натуральной бараньей шкуры

Выходные полуботинки, туфли-лодочки, сандалии на пробковой подошве

Мы ищем торговое предприятие для сбыта нашей продукции

boy

BALLENSTEDTER GUMMIWERKE GmbH
Telefon: (45593) 90
Fax: (45593) 9203 · Telex: 048526

Изготовитель транспортных лент на текстильной основе шириной до 300 мм и прочностью до 315 н/мм

Посетите нас на выставке "Технология-91" в Перми с 24 по 29 июня 1991 г.

ПРИВОДНЫЕ РЕМНИ
РЕЗИНОВЫЕ МАТЫ
РЕЗИНОВЫЕ ИЗДЕЛИЯ
СЕРВИСНОЕ ОБСЛУЖИВАНИЕ

BALLENSTEDTER GUMMIWERKE GmbH
Badeborner Strasse 19.
0-4303 Ballenstedt

Hallesche Baumaschinen AG
Wilhelm-Busch-Str. 36 · 0-4050 Halle (Saale)

НОВЫЕ немецкие автогрейдеры из Галле SHM4N и SHM5N из Галле

- современный дизайн
- английский мотор фирмы "Перкинс"
- механизм защиты от перегрузок
- новая tandemная задняя ось

Более подробную информацию Вы получите в нашем представительстве:
114421 Москва, ул. Обручева, 4, корп. 2, подъезд № 1
Представитель - г-н Зигфрид Лаврентц
Тел.: 936-41-95
Телекс: 414300
Факс: 9364195

Обычные вертикальные антенны, отвечающие высочайшим требованиям. Гарантированное качество приема радио- и телепрограмм.

Наш ассортимент: вертикальные антенны стабильно надежно дешево

Антенны, оборудование и запасные части. Службковая приемная техника

0-3215 Zeltz
Lottsche 43171

ZIELTZER
ANTENNE GmbH

АПРОБИРОВАННАЯ КОНЦЕПЦИЯ
ЕЖЕДНЕВНОГО КОСМЕТИЧЕСКОГО УХОДА

PATINA
COSMETIC

Мы предлагаем широкий ассортимент высококачественных косметических средств, косметики с использованием экстрактов из трав, витаминов, липосом и коллаген. Все продукты дерматологически протестированы и базируются на новейших научных достижениях. Мы ищем в этой отрасли опытных торговых партнеров! Свяжитесь с нами!

Patina Cosmetic GmbH Munchen-Halle (Saale), Telex: 4476 Patina dd
BRD, 0-4002 Halle (Saale), Postfach 539. Telefax: (003746) 829217

GRAVO - DRUCK GmbH

L.-Wucherer-Str. 44. Halle 0-4020 BRD
Tel.: Halle 37346. Тlx.: 04442. Fax: Halle 28639

Мы выпускаем этикетки для стеклянных банок, бутылок, жестяных банок для всех видов напитков, консервов; обертки-упаковки для шоколада, мыла; складные коробки для конфет, духов, мыла, чая, кофе, бутылок с напитками, детского питания, сахара.

Высокое качество и экологическая чистота.

ВОЗДУХ - ЭТО ЖИЗНЕННАЯ НЕОБХОДИМОСТЬ

Благодаря нам промышленность становится партнером природы.

Наша фирма - изготовитель пылеулавливающей техники для всех отраслей промышленности - имеет надежную репутацию. Мы предлагаем инновационные решения для сохранения чистого воздуха.

Мы разрабатываем и выпускаем:

- электросепараторы;
- металлические элементы для удаления серы и азота из дымовых газов;
- фильтрующие сепараторы;
- прочие механические сепараторы.

Кроме того, мы изготавливаем металлические элементы различной конфигурации, трубопроводы, каналы и емкости. Ради окружающей среды!

Entstaubungstechnik Magdeburg GmbH
Pf. 1409, Steinkopffinsel 3, 0-3010 Magdeburg
Tel.: (091) 2070 · Telex: 08467 · Telefax: (091) 207213

HERMES GmbH

КАНЦЕЛЯРСКИЕ И ШКОЛЬНО-ПИСЬМЕННЫЕ ПРИНАДЛЕЖНОСТИ

- Сменные вкладыши для блокнотов
- Блокноты для письма и рисования
- Школьные тетради
- Общие тетради для записей, формат А4, А5 и А6

ИДЕАЛЬНЫЙ РЕКЛАМНЫЙ СУВЕНИР!

- Блоки и жесткие обложки для записных книжек
- Пластмассовые папки с рекламными надписями

Мы ищем торговые организации для сбыта нашей продукции.

HERMES GmbH Dessauerstraße 211
D-4050 HALLE/S
Tel.: 38611. Telefax: 29722. Telex: 04422

VORRICHTUNGSBAU GmbH

Naumburger Straße 85/87
0-4850 Weissenfels
Telefon: 4361
Telefax: 81121. Telex: 048927

- Делительные головки
- Зажимная гидравлическая аппаратура
- Специальные устройства

Наша производственная программа:

- Специальнообработанные сверлильные и фрезерные устройства с ручным, гидравлическим или пневмозажимом.
- Прессовочные и делительные устройства с гидравлическим ручным управлением или электрогенератором для заправки арматуры.
- Зажимное гидравлическое оборудование.
- Делительные головки высокой точности.

ПРОВОЛОКА? ЦЕПИ? ГВОЗДИ?

Из нашего ассортимента мы поставляем:

- цели для цементных печей;
- швартовые цепи;
- стальные цепи из круглого профиля по стандарту;
- узельковые цепи;
- стралковые цепи;
- строительные гвозди/гвозди с широкой шляпкой;
- тянутую проволоку диаметром от 0,7 до 13 мм.

Weissenfelser
DRAHT-KETTEN-NAGEL GmbH
DRAKENA
Tagewäbener Str. 33
D-0-4850 Weissenfels/Saale (Sachsen-Anhalt)
Tel.: (0453) 4221. Fax: (0453) 2181. Telex: 48931

Dessauer Magnetband dmb

Мы поставляем:

- Dessauer Data Tape dmb
- Dessauer Diskette dmb
- Dessauer Data Cartridge dmb
- Dessauer Audio Tape dmb
- Dessauer Video Tape dmb

Фирмы, желающие продать наши изделия, могут связаться с нашим представителем в Москве.

Dessauer Magnetband GmbH
Kochstedter Kreisstraße
0-4500 Dessau
Tel.: Dessau 8420
Fax: Dessau 8422422

Наш представитель в Москве:
Торговый Дом Ассофот
121099 Москва, 2-й Смоленский пер., 1, подъезд № 4
Тел.: 241-62-16
Факс: 241-59-47

Made in Germany

Для промышленности, ИТД и работы по дому

НАПИЛЬНИКИ ИЗ ЗАНГЕРХАУЗЕНА
Их качество известно более 100 лет!

Feilenfabrik GmbH,
Huttenstr. 57
Postfach 32
4700 Sangerhausen
Tel.: 3186/3187
Telex: 4-8775

Предприятие по сбыту в СССР -
WEEMEX - Веркоиймашиненхандель
Станкостроительное торговое ГмбХ
филиал в СССР
ул. Донская, 18/7
117049 Москва
Тел.: 236-73-77 236-20-78, 236-33-51
Телекс: 414384
Факс: 2363178

MAMMUT-
FEILEN

НАШИ ПАРТНЕРСТВО И КОМПЕТЕНТНОСТЬ
ГАРАНТИРУЮТ ВАМ УСПЕХ!

За короткий срок мы поставим:

- переключатели слабого тока;
- компенсационное оборудование;
- энергораспределители;
- трансформаторные станции;
- промышленные системы управления - на основе консультации со специалистами и по стандартам АЕГ.

Проблемно ориентированные решения снизят Ваши затраты!

С нашей помощью!

SAM

Starkstrom-Anlagenbau
Magdeburg GmbH
Blankenburger Str. 58-70
0-3014 Magdeburg
Tel.: 091/4340 Telex.: 8379 Fax.: 091/4477

И в объединенной Германии марка нашего двигателя - одна из ведущих

SKL DIESEL

В результате структурных изменений и преобразования в акционерное общество, группа "СКЛ" состоит из предприятий-поставщиков моторов и высокопроизводительного головного завода в г. Магдебург.

Наши мощности рассчитаны на производство прочных, современных и надежных в эксплуатации судовых дизельных двигателей и дизель-генераторных установок мощностью от 100 до 1230 кВт при частоте вращения от 375 до 1500 об/мин. Наши сервисные бюро в СССР гарантируют Вам, как и остальным 50 000 клиентам, хорошее обслуживание.

SKL MOTOREN-UND SYSTEMTECHNIK AG

Бюро фирмы "СКЛ" в Москве:
117131 Москва, Ленинский пр-т, 95а.

НЕ МНОГОВАТО ЛИ НИЧЬИХ?

Многие наши футбольные клубы высшей лиги как кошмарный сон вспоминают времена, когда на протяжении ряда лет во всесоюзном чемпионате царствовал ничейный футбол...

А. ПЕТРОВ.

Table with 15 columns: Тур, Имя, Место, М, В, Н, П, О. Contains results for various football matches.

Table with 15 columns: Имя, Место, М, В, Н, П, О. Contains results for various football matches.

ПАВЛОВ Дмитрий Васильевич

17 июня на 86-м году жизни после тяжелой болезни скончался персональный пенсионер союзного значения, член КПСС с 1926 года Дмитрий Васильевич Павлов.

Огромным достоинством Мекленбурга-Передняя Померания является его благоприятное географическое положение. Наша земля раскинулась в самом центре Европы.

Я, как премьер-министр земли Мекленбург-Передняя Померания, намерен способствовать развитию всех отраслей экономики равномерно.

Альфред ГОМОЛКА, премьер-министр земли Мекленбург-Передняя Померания:

«ХОТИМ СОХРАНИТЬ СВЯЗИ...»

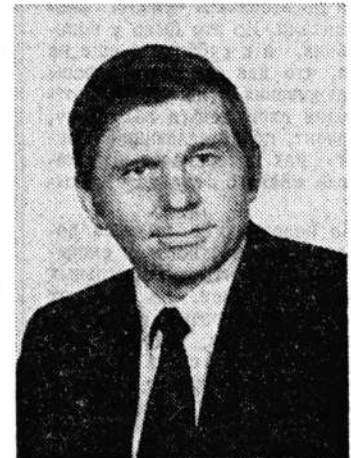

Сельское хозяйство федеральной земли и в дальнейшем останется опорой нашей экономики. Оно весьма важно для нас.

Первые шаги уже сделаны. Во время моих визитов в Польшу и Швецию были подписаны важные соглашения о тесном сотрудничестве наших стран.

Я выражаю глубокое уважение всем тем, кто готов торговать в это трудное время, кто, несмотря на большой риск, строит новую жизнь.

ФЕДЕРАЛЬНЫЕ земли на востоке Германии — не terra incognita для Советского Союза.

Все эти давние связи мы хотим сохранить и в дальнейшем. Мекленбург-Передняя Померания открыта для сотрудничества со всеми странами.

Земельное правительство Мекленбурга-Передняя Померания разработало перспективный план по развитию района побережья.

Мекленбург-Передняя Померания небольшая по территории земля, но у нее хорошие перспективы. В ближайшие годы она в состоянии увеличить свою долю в социальном валовом продукте.

Продуманная инфраструктура — основа быстрого развития всех отраслей экономики. Одновременно будут вестись строительство и ремонт новых дорог.



Мекленбург-Передняя Померания

Герб: объединяет изображение гербов Мекленбурга и Померании.

Площадь: 23.838 кв. км (по состоянию на 30.6.1990 год).

Население: 1.96 млн. человек.

МЕКЛЕНБУРГ — ПЕРЕДНЯЯ ПОМЕРАНИЯ — аграрная область, около 20 процентов занято в сельском и лесном хозяйстве.

Мекленбург-Передняя Померания небольшая по территории земля, но у нее хорошие перспективы. В ближайшие годы она в состоянии увеличить свою долю в социальном валовом продукте.

Города: ШВЕРИН: население 130.000 человек, главный город земли.

РОСТОК: население 250.000 человек. Древний ганзейский город был для бывшей ГДР «воротами в мир».

ШТРАЛЬЗУНД: население 75.000 человек, тоже бывший ганзейский город. С 1648 по 1815 год здесь жили шведы.

ГРАЙФСВАЛЬД: 65.000 жителей, с 1456 года — университетский город.

Другие важные города: НОЙБРАНДЕНБУРГ — 85.000 жителей, старый город ремесленников и центр торговли.

Земельный парламент: На выборах 14 октября 1990 года ХДС оказалась сильнейшей, набрав 38,8 процента голосов.

В новом ландтаге правит коалиция ХДС/СДП, имея свыше 34 из 66 мандатов.

Fahrzeugbau Lübtheen

Начиная с 1971 года, наше предприятие поставило в Советский Союз около 65 000 прицепов для грузовых автомобилей и тракторов.

Наш широкий ассортимент включает:

- прицепы весом от 8 до 40 т;
- прицепы с бортовой грузовой платформой — одно- и многоосные;
- самосвальные прицепы с двух- и трехсторонним опрокидыванием...

- кузова для мусоровозов;
- опрокидывающиеся платформы для грузовых автомобилей;
- прицепы для легковых автомобилей;
- контейнеры;
- стальные строительные конструкции.

Fahrzeugbau Lübtheen GmbH Geschwister-Scholl-Straße 15

O-2822 Lübtheen

Telefon 085595 - 40
Telefax 085595 - 2164
Telex 328623 und 328673

Мы - Ваш партнер в области:

- Мясоперерабатывающих машин:
- Шкуроотделительные машины.
- Машины для резки мороженого мяса.
- Универсальные резательные машины...

Если Вам необходима дополнительная информация, позвоните или напишите нам!

ИЗ ИСТОРИИ ГОРODOB НА СЕМИ ВЕТРАХ

МНОГО городов на нашей планете стоит на семи холмах. Третье ли благоговение древних зодчих перед «магической цифрой»...

Что касается Ростка, то он стоит на ровном плато, на берегу судорожной реки Варнов. Кстати, место, где река внезапно расширяется, дало городу славянское название Росток.

Дать «магическую цифру» древние ростокцы все-таки отделили: семь башен в ратуше, семь малинового зонта колокольни, семь лип в розарии...

История старого Ростка читается на каждом шагу. Она устлавилась на вас черными жерлами поруч с высоты Рыбачьего причала городской гавани...

CANDY M. ИЗДЕЛИЯ ИЗ ЛАКРИЦЫ, ИЗДЕЛИЯ ИЗ ФРУКТОВОЙ ЖЕВАТЕЛЬНОЙ РЕЗИНКИ. Medvežeta, Рыбки, Дельфинчики, Крокодильчики, Змейки.

Для Вашего здоровья... ЛЕКАРСТВА И РАСТИТЕЛЬНЫЕ ЭКСТРАКТЫ PHARMA WERNIGERODE. Mühllental 42, O-3700 Wernigerode, Germany.

Мы поставляем: Охотничье оружие и охотничьи боеприпасы. Nimrod. Nimrod GmbH Jagd-, Sportbedarf- und Feuerwerksartikel.

ЧАСЫ ИЗ ГАРЦА. Наша экспортная программа: часы с кукушкой, часы настенные, часы детские настенные.

MAVETA. Офсетные обои. Упаковочные складные коробки из картона. Выкройки упаковочных складных коробок из картона.

MAVETA. Verpackungsmitel Moritzstrasse 7 O-3018 MAGDEBURG. Tel.: 224102/224124

МАЙСЕН НЕВЕЛИК. Мне трудно сейчас припомнить, как эта занятая вещь попала в наш дом. Но то, что она старая и не имеет цены, утверждал еще дед. На первый взгляд, ничего особенного: пепельница как пепельница.

